

CAR

www.auto-kastner.at

Der führende Spezialist
Kastner

Besuchen Sie
auch unseren
Webshop!



für **Werkstättenausrüstung**
Autoersatzteile - Zubehör
Werkstattengeräte

Mai -
Juni 2025

Gültig im Aktionszeitraum bzw.
solange der Vorrat reicht

EXKLUSIV FÜR
WERKSTÄTTEN

SPECIAL

ROWE[®]
MOTOR OIL

30 YEARS UNITED IN PROGRESS



www.rowe-oil.com

Die Highlights in dieser Ausgabe

1	ZF [pro]Tech	5
2	ROWE® Tankwagen Belieferung	14
3	Tesla Diagnose von Bosch	25
4	Klimakomponenten von Bosch	35
5	Febi Gasdruckfedern für Motorhauben	46
6	Kurse und Infoabende	4, 32, 39

DVSE - online Katalog

Hier finden Sie eine genaue Zuordnung der Fahrzeuge für unsere Ersatzteile.

Sollten Sie noch keinen Zugang haben, lassen Sie es uns wissen.



Elektronischer Teilekatalog

Unser Service für Sie



Eigenmarke Fuchs carparts & Reports



Zustellservice



Infoabende mit Vorführungen und News



Hausinterne Garantie- & Retourwarenabteilung



Kundendienst österreichweit mit über 40 Technikern



Werkstattengeräte: immer am Puls der Zeit



Werkstättenplanungsabteilung



Schreiben Sie uns ganz unkompliziert über WhatsApp!

Damit Ihre Nachricht direkt im richtigen Postfach ankommt, scannen Sie einfach den passenden QR-Code und starten dann den Chat mit uns.

Wir freuen uns darauf, von Ihnen zu hören!



Innsbruck



Graz



Rankweil



Bärnbach



Gralla



Judenburg



Weiz



Altteil-Rückgabe für Kupplungen.

Geben Sie Ihre alte Kupplung „Back-in-Box“, im Original Karton, von LUK, Sachs oder Valeo bei uns zurück und erhalten Sie **€10,-**

Erkundigen Sie sich bei uns!

Aufbereitete Kupplungen in OE-Qualität

Die Vorteile von wiederaufbereiteten Austauschteilen sprechen für sich...

- Qualität auf höchstem Niveau: Aufbereitung ausschließlich von OE-Teilen
- Besser als das Original: Technik auf dem neuesten Stand
- 24 Monate Gewährleistung - wie bei einem Neuteil
- Vermeidung von Engpässen in der Teileversorgung durch europäische Produktion
- zeitwertgerechte und schnelle Reparatur, auch dank hoher Verfügbarkeit

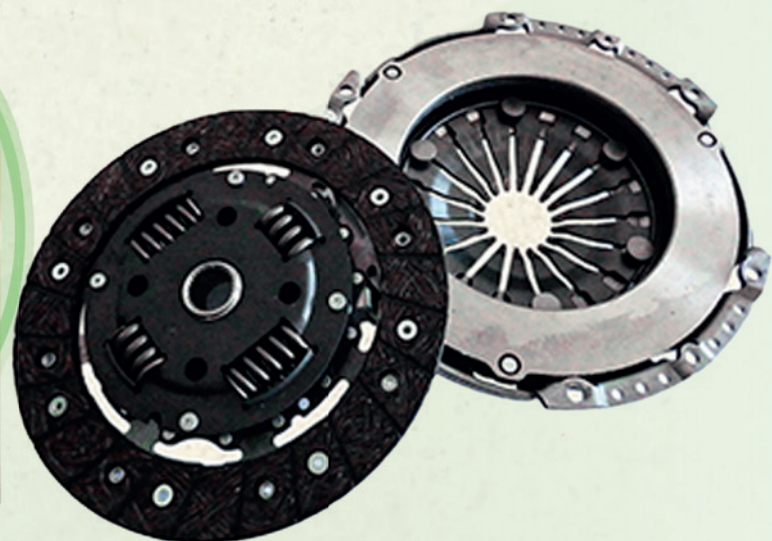

Kupplung mit Ausrücklager

Passend für:

Alfa Mito, Opel Combo

Art.Nr. 2167-901-508

Kupplung mit Ausrücklager

Passend für:

Citroen C2, C3, Peugeot 207, 307

Art.Nr. 2167-900-017



**JETZT
MIT 3 JAHREN
GEWÄHRLEISTUNG***

SACHS KUPPLUNGEN FÜR HEUTE UND MORGEN

100 % LEIDENSCHAFT FÜR KUPPLUNGEN

*Es gelten die AGB



INFOABEND

Ölwechsel und mehr an ZF-Automatgetrieben

Lernen Sie Komponenten und Systeme kennen, erweitern Sie Ihr Expertenwissen und diagnostizieren Sie Fehler gezielt. Profitieren Sie vom Erfahrungsaustausch zu fahrzeugspezifischen Eigenschaften und Funktionen.

Alle Infos unter www.auto-kastner.at
in der Rubrik „Kurse“.



Wann	Wo
Di, 08.07.2025	Kastner Judenburg
Mi, 09.07.2025	Kastner Feldkirchen bei Graz

Hier können Werkstätten gleich doppelt profitieren!

ZF [pro]Tech:

- Technische Unterstützung und exklusive Informationen für Ihre Werkstatt.
- Technischer Support
- Produkthotline
- Einbauhotline
- Zugang zum Online Partner Portal
- Serviceaktionen der Fahrzeughersteller

- Fahrzeugspezifische Montagehinweise
- Zugriff auf spezielle Trainingsangebote für Werkstattpartner (optional zubuchbar)
- Kontakt zum Getriebeservice in Dortmund
- Online-Teilekatalog
- Zugang zu Werbemitteln, Werbegeschenke und Werkstatteinrichtung im Werbemittelshop

Mehr Informationen finden Sie auf:
protech.zf.com

Ölwechselkit

Original ZF Ölwechselkit für das weit verbreitete ZF 8HP Getriebe.

Verbaut in vielen Fahrzeugmodellen von BMW, Jaguar, Landrover etc.

[Art.Nr. 1320-108-729-836-5](#)



Stoßdämpfer

Passend für:

VW Polo 9N, Skoda Fabia2

[Art.Nr. 3003-300-032](#)



Kupplungssatz

Passend für:

VW Golf 4/5/6 Benzin etc.

[Art.Nr. 3003-300-095-001-9](#)



ZF [pro]Points:

Smartes Bonusprogramm, tolle Prämien.

Mehr Informationen finden Sie auf: at.propoints.com



ENG VERZAHNT: ZMS, KUPPLUNG, GETRIEBE

LuK Reparaturlösungen für den
kompletten Antriebsstrang



LuK GearBOX
für 5-Gang Schaltgetriebe

Passend für:
Skoda Fabia 1.2i/1.4TDI 06-14

Art.Nr. 2905-462-005-510

Paket 252 - ATF Ölpül - und Wechselgerät für Automatikgetriebe

- Bedienung über 10,1" Tablet für Einmannbedienung
- manuelle oder vollautomatische Bedienung möglich
- Arbeit mit geschlossenen Automatikgetrieben
- automatische Strömungserkennung
- Druckererkennung am Getriebe- und Kühlerauslass
- Temperaturerkennung am Getriebe- und Kühlerauslass
- Schritt für Schritt Menüführung
- Wartungsbericht auf A4 mit personalisiertem Logo

Art.Nr. 6239-ATF-202-3



- Lieferumfang:
- 2 x Adapterkoffer: Basic-Kit und Expert-Kit



Automatikgetriebe Ölwechselkit

Mit den EXPERT KITS+ sparst du Zeit und Geld. Statt mühsam alle Komponenten für eine Reparatur einzeln zu suchen und zu bestellen, bekommst du alles, was du brauchst, in einem praktischen Set. Das erleichtert den Beschaffungsprozess enorm und sorgt dafür, dass du schneller mit der Reparatur beginnen kannst.

Art.Nr.	passend für
1321-V30-225-4	Mercedes C W203/204 5 Gang Automatik
1321-V30-225-6	Mercedes C W204/205 7 Gang Automatik



AC - hydraulischer Getriebeheber VL6 & VL10 stufenlose Regelung ermöglicht präzise Positionierung

- handbetätigte Totmannsteuerung für optimale Sicherheit beim Absenken
- galvanisierte Hubkrone und Beine
- eingebautes Sicherheitsventil gegen Überlastung
- große und kräftige Räder für optimale Stabilität und Mobilität
- hartverchromte Kolbenstange und Pumpkolben sichern lange Lebensdauer
- einsetzbar für verschiedene Aufgaben wie Feder- und Auspuffmontage & Tankeinbau

Technische Daten	VL6	VL10
Kapazität	600 kg	1.000 kg
Höhe min.	1.130 mm	1.170 mm
Höhe max.	1.965 mm	2.000mm
Breite	530 mm	550 mm
Gewicht	33 kg	40 kg
Raddurchmesser	80 mm	80 mm
Art.Nr.	6330-VL6	6330-VL1-0



Aufnahme-Sattel für Getriebeheber für Montage von Federn, Tanks, Auspuff usw.

Art.Nr. 6343-905-950-0



Gummiauflage

- für S-Sattel zum Schutz des Unterbodens
- passend für Aufnahme-Sattel

Art.Nr. 6343-360-140-0



Automatikgetriebeölservice mit Gear Tronic III

- Einfache Bedienung über das Touch-7-Zoll-Farbdisplay
- Adapterleitungen für den Anschluss an das Messstabführungsrohr
- Langlebige Konstruktion für den professionellen Einsatz
- Chemisch beständiges, schlagfestes Kunststoffgehäuse
- Integrierte Wiegeeinheiten für Alt- und Frischöl
- Additivzugabe über präzises Waagensystem
- Serviceausdruck via WiFi/Mail oder USB-Port (optional Thermodrucker)
- Beleuchtete Schaugläser zur Kontrolle des Flüssigkeitsaustausches

Art.Nr. 5023-292-66



Gear Tronic DSG-Adapter

Zum Anschließen des Gear Tronic-Geräts an die VAG 6- und 7-Gang-Doppelkupplungsgetriebe mit Nasskupplung und gemeinsamem Ölhaushalt für Getriebe und Kupplung.

Art.Nr. 5023-290-20



Getriebeöle, 20 Lt

Höchste Qualität für Automatik- und Schaltgetriebe: Verschleißschutz, optimale Viskosität und lange Lebensdauer - selbst unter extremen Bedingungen.



Beschreibung	Beschreibung	Spezifikationen & Freigaben	Empfehlungen	Datenblatt
ATF III Art.Nr. 5023-105-8	Hochleistungs-Automatikgetriebeöl für bewährte Getriebe-technologie. Bietet exzellenten Verschleißschutz, optimales Reibverhalten und zuverlässige Funktion.	Voith H55.6335. XX (G 607), uvm.	Allison C4, Caterpillar TO-2, Dexron III G, uvm.	
Top Tec ATF 1700 Art.Nr. 5023-369-5	Vollsynthetisches Automatikgetriebeöl mit hoher Leistungsreserve. Bietet optimale Alterungsbeständigkeit, maximalen Schutz und beste Performance.	Allison C4, MAN 339 Typ V2/339 Typ Z12, uvm.	AN 339 Typ Z3, MB 236.81, uvm.	
Top Tec ATF 1200 Art.Nr. 5023-368-3	Modernes Automatikgetriebeöl auf Synthesetechnologie-Basis. Verhindert Ablagerungen und sorgt mit hoher Leistungsreserve.	-	Allison C4/TES 295, BMW 7045 E/8072 B/LA 2634/LT 71141, uvm.	
Top Tec ATF 1800 Art.Nr. 5023-368-8	Niedrigviskoses Hochleistungs-Automatikgetriebeöl auf Synthesetechnologie-Basis. Moderne Additive sichern optimale Schalterperformance, hohe Alterungs- und Oxidationsstabilität.	-	Aisin Warner AW-1, BMW 83 22 0 142 516, BMW 83 22 2 152 426, uvm.	
Top Tec ATF 1900 Art.Nr. 5023-364-9	Hochleistungs-Automatikgetriebeöl mit modernen Additiven und optimierter Viskosität für reduzierten Verbrauch und höheren Wirkungsgrad.	-	MB 236.15	

DSG-Kupplungs-Werkzeug-Satz, 12-tlg.

Hergestellt aus hochwertigem Material, ist das Werkzeug strapazierfähig. Es wird in einem Kunststoffkoffer geliefert, der eine einfache Lagerung und Transport ermöglicht.

- zur Montage und Demontage der DSG Kupplungseinheit
- inklusive DSG Entriegelungswerkzeug

Kompatible Fahrzeuge:

- 7-Gang (0AM): VW Golf 04-, Golf Plus 05-, Audi-Modelle 04-
- 6-Gang (08D): VW Touareg -03

Art.Nr. 6000-BT6-412-20

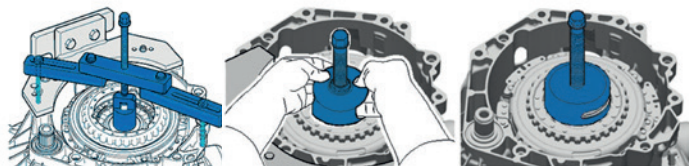

SAC-Kupplungs-Werkzeug-Satz, 39-tlg.

- für nahezu alle SAC (selbstnachstellende) Kupplungen mit 3-Loch und 4-Loch Teilung
- Passgenauigkeit durch hochpräzise CNC-Bauteile
- zum passgenauen Zentrieren und Fixieren der Kupplungsscheibe zur Kupplungsdruckplatte oder über das Führungslager zur Schwungscheibe
- selbst Kupplungen bei Motoren mit größerem Kurbelwellenbohrungsdurchmesser als Kupplungsscheiben bzw. Kupplungsscheibennabendurchmesser können sauber und präzise zentriert werden
- auch für Fahrzeuge ohne Führungslager
- für PKW und leichte Nutzfahrzeuge

Art.Nr. 6000-BT6-411-50



BRILLIANT TOOLS

Universal-Kupplungszentrierwerkzeug-Satz, 11-tlg.

- zur genauen Zentrierung der Mitnehmerscheibe
- für Fahrzeuge mit oder ohne Pilotlager
- inklusive 7 verschiedener Zentrierhülsen
- Ø Zentrierhülsen: 12, 14, 15, 16, 17, 18 und 19 mm

Art.Nr. 6000-BT6-411-00



E10 Additive, 150 ml

Speziell entwickelt, um Leistungsverlust durch E10-Kraftstoff auszugleichen.

- hervorragender Korrosionsschutz
- Kat-getestet
- reinigt das Kraftstoffsystem
- verbessert die Beschleunigung
- bessere Fahreigenschaften

Art.Nr. 5023-218-05

LIQUI MOLY
extra
Fuelsystem



Bremsenreiniger - 360° Sprühverhalten

- für Wartung, Reparatur und Montage
- Bremsenwartung und Reparaturen
- Kupplungsreparaturen

Art.Nr.	Gebinde
5019-CAR-011-0	500 ml
5019-CAR-011-3	20 Lt
5019-CAR-011-4	60 Lt



Schnell zugreifen:
Aktion gültig solange der Vorrat reicht!

Insektenentferner, 750 ml

Entfernt schnell und schonend hartnäckige Insektenverschmutzungen von Glas, Lack, Chrom und Kunststoff - ohne die Oberflächen zu beschädigen. Ideal vor der Wagenwäsche.

Art.Nr. 5001-233-400



Scheibenklar, 1 Lt

Entfernt Schmierfilme, Fingerabdrücke, Öl, Ruß und Insektenrückstände. Reduziert Wiederanschmutzung und fördert Selbstreinigung bei Regen. Auch für den Haushalt geeignet. Frischer Miami-Race-Duft.

Art.Nr. 5001-238-341



XtremeReifenGlanzSpray, 400 ml

Pflegt Gummi, schützt vor Rissbildung, Alterung und Farbausbleichung. Sorgt für langanhaltenden, tiefschwarzen Glanz. Einfache Anwendung: aufsprühen, einwirken lassen. Reicht für bis zu 40 Reifen. Angenehmer Duft.

Art.Nr. 5001-235-300



ScheibenReiniger gebrauchsfertig Lemon Rocks, 5 Lt

Entfernt Blend- und Schmierfilme schnell und gründlich, ohne Lack, Gummi oder Kunststoff zu beschädigen. Ideal für Laser-, Matrix-LED- und Xenonscheinwerfer.

Art.Nr. 5001-160-500



Motoröl Multi SAE 5W30 - geeignet für Diesel- und Ottomotoren

- Mehrbereichs-Motorenöl auf HC-Synthese Basis
- sicherer Ganzjahresbetrieb
- Einsatzempfehlungen: ACEA C3, API SN/CF, BMW Longlife-04, MB 229.51, VW 504 00/507 00
- mischbar und verträglich mit sowohl konventionellen als auch synthetischen Marken-Motorenölen
- verfügt über einen niedrigen Ölverbrauch und generiert eine Kraftstoffersparnis durch Leichtlaufcharakteristik
- einsetzbar für normale als auch verlängerte Wartungsintervalle

Art.Nr.	Gebinde
5193-360-028-4	60 Lt
5193-360-028-5	200 Lt



60 Lt
ab 2 Stk á
189,-

Wir denken weiter!

REPARTS - die ökologisch sinnvolle Alternative Ihrer Autoersatz- und Verschleißteile. Preisgünstig & ressourcenschonend.

POWER

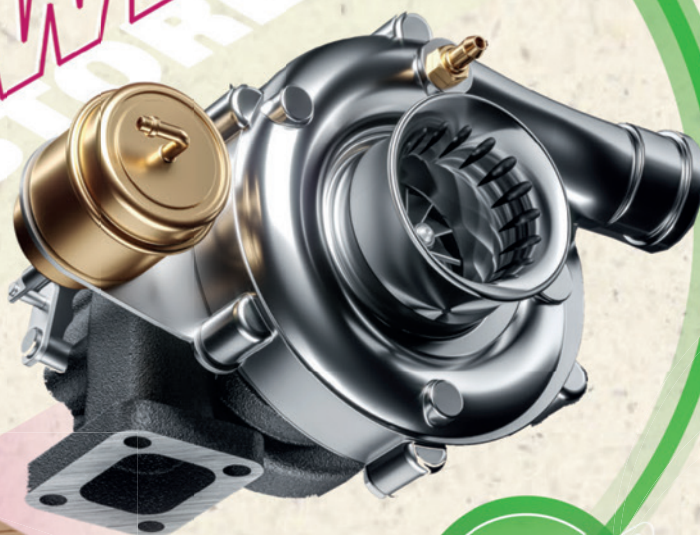

RECYCLED



Alle Infos zu Reparts finden Sie hier.

Turbolader mit elektronischer Regelung

- inkl. notwendigen Montagezubehör
- OE Qualität - Herstellung in Deutschland bei FZT Automotive - mehr als 50 Jahren Erfahrung

Passend für: Mercedes Benz C + E Klasse 00 -, Sprinter 06- und bei Jeep Grand Cherokee ab 04-

Art.Nr. 2167-651-523-4

BTS BUDGET TURBO

BTS BUDGET - DER TURBOLADER FÜR DIE ZEITWERTGERECHTE REPARATUR!



Höchste BTS-
Qualität mit
voller
Gewährleistung



Kostengünstige
Alternative



Ideal für ältere
Fahrzeugmodelle



Und profitieren!

Erkundigen Sie
sich nach dem
Turbo Experten-
Konzept.



Blue Turbo Service Set für zeitwertgerechte Reparatur

- mit Ölzulaufleitung
- mit Öl Ablaufleitung
- mit Anbau-/Befestigungsmaterial

Passend für:

Audi A1 -19

Art.Nr. 1532-T98-142-1BL



BUDGET Abgasturbolader für zeitwertgerechte Reparatur



Passend für:

VW T4

Art.Nr. 1532-T91-136-0BT



Turbo BTS Komplettkit Das komplette Set für die Turbolader-Reparatur

Passend für: VW T5, T6

Damit haben Sie alle Argumente für Ihre Kunde

- Technisch fundiert und umfassend reparieren
- Fehlerquellen ausschließen
- Alle erforderlichen Teile tauschen
- Dadurch Laufzeit des neuen Turbos gewährleisten
- Erspart Ärger durch Reklamation bei Folgeschäden

Art.Nr. 1532-T98-142-0

Set inklusive:

- Turbolader
- Anbau-/Montagesatz
- Ölzulaufleitung
- Öl Ablaufleitung
- Erstbefüllungsadditiv



Diagnosetool MESS02

Diagnose-Schnelltest des Kurbelgehäusedrucks, Abgas-
gedrucks und pneumatischen Ladedruckregelung.

Art.Nr. 1532-MES-S02

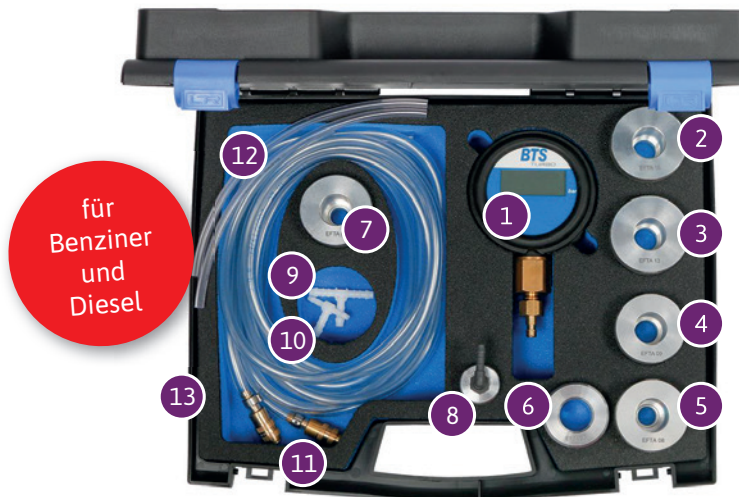

	Bestehend aus
1	Manometer mit DN5 Stecknippel
2	Adapter EFTA15
3	Adapter EFTA13
4	Adapter EFTA09
5	Adapter EFTA08
6	Adapter EFTA17
7	Adapter EFTA01
8	Schlauch Anschlussadapter
9	T-Stück 6/6/6
10	T-Stück 4/6/4
11	2 x 11 Schlauch 2,5 m mit Steckkupplung
12	2 x Schlauch 25 cm
13	Schaumstoffeinlage (gefräst)

AB SOFORT AUCH ALS LOSE WARE IM TANKWAGEN BESTELLBAR



Innovative und hochwertige Schmierstoffe „Made in Germany“

- /// Eines der modernsten Schmierstoffwerke Europas
- /// Zahlreiche Freigaben namhafter Unternehmen
- /// Innovation, Rennsporterfahrung und ein Fokus auf Nachhaltigkeit machen ROWE einzigartig

Verfügbare Sorten:

Art.Nr.	Bezeichnung	Lieferzeit	Mindestbestellmenge
5193-201-259-999-9	HIGHTEC MULTI SYNT DPF 5/30 BMW Longlife-04; MB-Freigabe 229.31/229.51/229.52; VW 504 00/507 00;	5 - 7 Tage	800 Lt
5193-201-189-999-9	HIGHTEC SYNT RS DLS 5/30 BMW Longlife-04; MB-Freigabe 229.31/229.51/229.52; Opel/Vauxhall OV 040 1547-D30 (Diesel)	5 - 7 Tage	800 Lt
5193-200-969-999-9	HIGHTEC TRUCKSTAR MULTI LA 10/40 MAN M 3775; Renault RLD-3; Volvo VDS-4.5;	5 - 7 Tage	800 Lt
5193-200-369-999-9	HIGHTEC SYNTH RS LONGLIVE IV 0/20 Porsche C20; VW 508 00/509 00;	10 Tage	1.000 Lt
5193-201-129-999-9	HIGHTEC MULTI SYNT DPF 0/30 BMW Longlife-04; MB-Freigabe 229.52; VW 504 00/507 00;	10 Tage	1.000 Lt
5193-202-349-999-9	HIGHTEC TRUCKSTAR 5/30 MULTI-LA DTFR 15C110 (ex. MB 228.51); MAN M3677;	10 Tage	1.000 Lt

**PERFEKT VERSTAUT IN DER WERKSTATT
MIT DEM ROWE® REGAL FÜR 20 LITER KANISTER!**

**Schmierstoff-Werkstatt-Schrank für
60 und 20 Lt Gebinde**

- ! für 12 x 20 Liter Kanister
 - ! RAL 7016 Anthrazitgrau
 - ! mit 30 Liter Auffangwanne
- Art.Nr. 5193-805-917-109-9



ROWE®

Bei einem Umsatz von € 2.500,- bei ROWE® Ölen innerhalb von 2 Jahren erhalten Sie: ROWE® Regal für 20 Liter Kanister Gebinde gratis! Erstbestückung 280 Lt

Bestückungsvorschlag Motoröl 20 Lt Gebinde

Bezeichnung	Art.Nr.
5W-30 HIGHTEC SYNT RSS 03 ACEA C2,C3; API SP; MB 229.31/229.51; Stellantis FPW9.55535/03; PSA B71 2297;	5193-203-720-200-99
0W-20 SYNT RS C5 BMW Longlife-17 FE+; Jaguar Land Rover STJLR 03.5006; MB 229.71/229.72; Opel/Vauxhall OV 040 1547-A20;	5193-203-790-200-99
5W-30 MULTI SYNT DPF BMW Longlife-04; MB 229.31/229.51/229.52; VW 504 00/507 00;	5193-201-250-200-99
0W-20 SYNTH RS LONGLIFE IV Porsche C20; VW 508 00/509 00;	5193-200-360-200-99
0W-30 MULTI SYNT DPF BMW Longlife-04; MB 229.52; VW 504 00/507 00;	5193-201-120-200-99
0W-30 SYNT RSF 950 Ford WSS-M2C950-A; Jaguar Land Rover STJLR.03.5007;	5193-201-500-200-99
5W-20 SYNT RS D1 API SP RC/SN PLUS RC; ILSAC GF-5/-6A; GM dexos1 Gen 3;	5193-203-420-200-99
0W-20 HIGHTEC SYNT RSP 210 ACEA C5; API SP; PSA B71 2010;	5193-203-710-200-99
0W-30 SYNT RS SAE HC-C2 ACEA C2; PSA B71 2312;	5193-202-470-200-99

Bestückungsvorschlag Getriebeöle 20 Lt Gebinde

Bezeichnung	Art.Nr.
ATF DCG II BMW DCTF-1/DCTF-1+/DCTF-2(83 22 2 433 157)/FFL-4/MTF LT-5; BYD DCT5, Q/BYD-A1909.0058-2013; Fiat 9.55550-MZ6;	5193-250-670-200-99
TOPGEAR SAE 75W-90 S API GL-4/GL-5/MT-1; SAE J2360; MAN 341 Type E3/3343 Type S/342 Type M3/S1; Scania STO 1.0/STO 2.0A FS;	5193-250-020-200-99
ATF 9008 Fiat 9.55550-AV1/-AV4/-AV5; Mazda M-III; Mitsubishi Dia Queen ATF J2/SP/SP-III/MS991156; Nissan N402;	5193-250-630-200-99
ATF 9005 BMW 83 22 2 413 477 (ATF7); Ford M2C949-A/XT-12-ULV; Mazda ATF A7; MB 236.15; PSA 16 350 560 80;	5193-250-600-200-99
ATF 9000 DTFR 13C170 (ex. MB 236.9); MAN 339 Type V1/Z11/Z2; ZF TE-ML 04D, 14B, 20B, 25B (ZF registration No. ZF001937)	5193-250-200-200-99
ATF 4000 MERCON; DTFR 13C100 (ex. MB 236.1); MAN 339 Type Z1/V1; MB 236.5; ZF TE-ML 09, 11A, 14A;	5193-250-110-200-99

Alle Infos online: www.rowe-oil.com



**Schnell kaufen und mehr bekommen
mit der ROWE® Öl-Aktion!**

Gültig auf das komplette ROWE® Sortiment.

60 Liter Fass kaufen, **1 x 5 Liter** der gleichen Sorte **gratis** dazu

oder

200 Liter Fass kaufen, **3 x 5 Liter** der gleichen Sorte **gratis** dazu!



Ein regelmäßiger Ölwechsel lohnt sich:

Er beugt Verschleiß vor und reinigt den Motor, sodass Sie noch lang Freude an Ihrem Fahrzeug haben.

Der Motor ist das Herz Ihres Fahrzeugs - und Motoröl sein Blut. Es schmiert, kühlt, reinigt, schützt vor Korrosion.

Darum ist der regelmäßige Ölwechsel so wichtig.

Lesen Sie mehr: QR-Code scannen



Top Tec 4210 0W-30

Spezifikationen / Freigaben: ACEA C3; **BMW** Longlife-04; **MB**-Freigabe 229.51/229.52; **Porsche** C30; **VW** 504 00/507 00;

Art.Nr.	Gebinde
5023-216-06	20 Lt
5023-216-07	60 Lt

Top Tec 4200 5W-30 New Generation

Spezifikationen / Freigaben: ACEA C3; API SP; **BMW** Longlife-04; **MB**-Freigabe 229.31, 229.51, 229.52; **Opel** OV 040 1547 - G30 / 040 1547 - D30; **Porsche** C30; **VW** 504 00 / 507 00;

Art.Nr.	Gebinde
5023-370-8	20 Lt
5023-370-9	60 Lt

Top Tec 6200 0W-20

Spezifikationen / Freigaben: ACEA C5; **Ford** WSS-M2C 956-A1; **Porsche** C20; **VW** 508 00/509 00;

Art.Nr.	Gebinde
5023-207-82	20 Lt
5023-207-83	60 Lt

Top Tec 4600 5W-30

Spezifikationen / Freigaben: ACEA C2; ACEA C3; API SP; **BMW** Longlife-04; **MB**-Freigabe 229.31, 229.51, 229.52; **Opel** OV 040 1547 - G30; **Opel** OV 040 1547 - D30

Art.Nr.	Gebinde
5023-375-7	20 Lt
5023-375-8	60 Lt

Top Tec 4310 0W-30

Spezifikationen / Freigaben: ACEA C2; **Peugeot Citroen** (PSA) B71 2312;

Art.Nr.	Gebinde
5023-373-7	20 Lt
5023-311-7	60 Lt

Kompakt-Ölanlage mit druckluftbetriebener Fernölapparatur, nicht eichfähig, 1.000 Lt

Ausgestattet mit einem doppelwandigen 1.000 Lt-Tank auf Palettenfuß.

Ein Inhaltsanzeiger mit Grenzwertgeber sorgt für eine präzise Überwachung des Füllstands.

Die Ölentnahme erfolgt bequem über einen am Tank montierten Befüllstisch für Ölkannen.

Art.Nr. 6430-KÖA-NED-100-0

	Bestehend aus	Art.Nr.
1	Batterietank BTKD1000	6430-030-851-881
2	Tankfüllverschluss 2"	6431-914-698-5
3	Doppelnippel Nr. 280 2"a, in schwarz	6431-FIG-280-2
4	Entlüftungshaube	6431-680-13
5	Rohrnippel 2"a, 100 mm	6431-FIG-533-2
6	Reduktion R2"a 6/4"i	6431-FIG-241-2X6-4
7	Grenzwertgeber	6431-453-10
8	Pump Master 2 DP 3:1	6432-408-75
9	Saugeinheit für Tank	6432-400-21
10	Druckschlauch, 2 m	6432-400-60
11	Druckminderer G1/4" komplett	6432-405-96
12	Ölzapftheke Samoa	6432-361-200
13	2 x Klemmen für Tankkonsolen	6432-819-57
14	Doppelnippel 1/2"-3/4"	6437-DN1-234-K
15	2 x Schraube M8 x 30vz DIN912, 8.8	6432-815-15
16	2 x U-Scheibe 8,4 DIN9021 St vz	6432-811-50
17	2 x Mutter M8 DIN555 vz KI5	6432-803-74

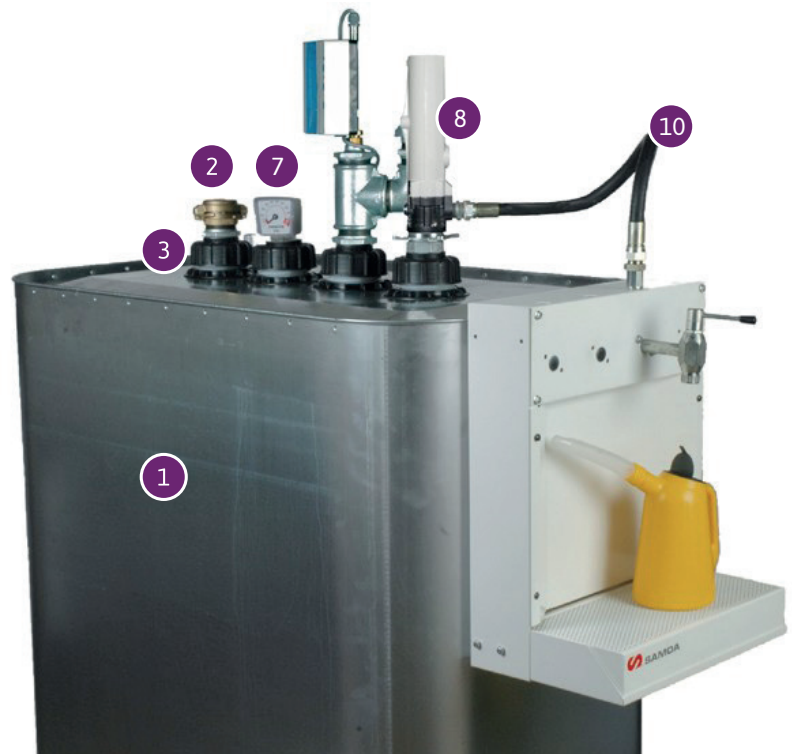

Doppelwandiger Batterietank aus Stahlblech für Frisch- oder Altöl, 1.000 Lt

- Schmierstofftank mit Auffangraum für Frisch- und Gebrauchtöle, Gefahrklasse AIII
- Außenbehälter aus verzinktem Stahlblech, Innenbehälter aus Polyethylen
- Inhaltsanzeige und Palettenfuß
- Abmessungen (BxHxT): 715 x 1.640 x 1.135 mm

Art.Nr. 6430-030-851-881



Anschlussset für Frisch- oder Altöl

Für den fachgerechten Anschluss zur Befüllung bzw. Entsorgung von Öl und eine einwandfreie Funktion des Batterietanks ist eines der beiden Sets erforderlich.

Im Anschlussset für Altöl ist ein Minimum- bzw. Maximum-Melder im Lieferumfang enthalten, um die optimale Nutzung zu gewährleisten.

Art.Nr.	für Verwendung
6431-ASF-Ö	Frischöl
6431-ASA-Ö	Altöl



1/2" Schlauchaufroller offen für Öl, KFS und Diesel 15 m

- vielseitig einsetzbar: geeignet für Wand-, Decken- oder Bodenmontage
- mit Federrückzug und verstellbaren Führungsarmen
- robust und langlebig
- pulverbeschichteter Stahl für hohe Widerstandsfähigkeit
- geeignet für einen Betriebsdruck von bis zu 100 bar

Art.Nr. 6434-909-128-715



Technische Daten	
Anschluss	DN13-1/2"iG
Eingang	1/2"iG DN13
Abgabe	1/2"iG
Abmessungen LxBxH	240 x 550 x 450 mm
Gewicht	35 kg
Farbgebung	RAL 7016

Handpumpe OK 9 B - Teleskop Manuell betriebene Hubkolbenpumpe zur Förderung aus Fässern und Kleingebinden.

- für Motorenöle, Getriebeöle und Hydrauliköle bis SAE 80
- einfachwirkende Hubkolbenpumpe
- Teleskopsaugrohr verstellbar von 490 bis 925 mm
- Nachtropfsicherer Auslauf
- Inklusive Schließvorrichtung für Vorhängeschloss zur sicheren Aufbewahrung

Art.Nr. 6430-122-029-000



Technische Daten	
Förderleistung	0,25 l/Hub
Mediumtemperatur	-20 bis +40 °C
Umgebungstemperatur	-20 bis +40 °C
Fassgewinde	G 2 „
Abmessungen (BxTxH)	220 x 120 x 390 mm
Gewicht	3,9 kg

Altölrubenauffangwanne RCT-95 - mit verstellbaren Achsen am Fahrgestell



- geeignet zum Auffangen von Altölen in Montagegruben
- nur für gebrauchte Schmieröle der Gefahrenklasse A III
- seitliche Spritzschutzbleche
- Entleerung mittels Ablasshahn oder Absaugpumpe
- Stahlblechwanne mit herausnehmbaren Antispritz-Siebeinsatz
- Ablasshahn auf beiden Seiten einschraubbar
- Blindstopfen und Handgriffe

Art.Nr. 6432-439-100



Technische Daten	
Spurmaße	980 - 1.450 mm
Abmessungen (LxBxH)	850 x 680 x 465 mm
Inhalt	ca. 95 Lt

Altölzentrum AZ mit Doppel-Membranpumpe ohne Tank und mit Überfüllsicherung

- mit Ablage für ölverschmutzte Teile wie Ölfilter oder gefüllte Schläuche
- zum Entleeren von Kannen, zur Absaugung von Unterfahrwannen etc.
- Füllstandsüberwachung der Sammelstelle und vollautomatischer Entleerung in den ebenfalls überwachten Altölsammeltank
- entspricht gesetzlicher Forderung nach einem gekennzeichneten Lagerplatz

Besonderheiten:

- elektrische Schaltung zur Steuerung der Pumpe in Verbindung mit dem Ölstandsmelder in der Auffangwanne und der Überfüllsicherung im Altöltank
- automatische Einschaltung bei voller Auffangwanne und Abschaltung bei kritischem Füllstand im Altöltank

Art.Nr. 6432-407-90

Lieferumfang:

- Gestell in Arbeitshöhe
- Sicherheitsauffangwanne SAF-2
- Ölstandsmelder Typ S
- Profi -Druckluftmembranpumpe F100 Alu
- 4 m Druckschlauch zum Altöltank
- 2 m Saugschlauch inkl. 1 m Sauglanze
- 3-Wege Kugelhahn
- Altöltank 1.000 Lt
- Überfüllsicherung für Altöltank



Altölabsaug- und Auffangwagen, 70 Lt

Die mobilen Geräte sind zum Absaugen von Altöl aus allen Fahrzeugen geeignet.

Die Absaugung erfolgt durch Unterdruck direkt über die Peilstaböffnung mit Saugsonden bzw. Adaptern. Nach der Unterdruckerzeugung durch die Vakuumpumpe können die Absauggeräte unabhängig vom Druckluftnetz betrieben werden; jedoch zur Entleerung des Behälters müssen sie wieder an dieses angeschlossen sein. Um eine schnelle und effiziente Absaugung zu erzielen, sollte das Öl eine Temperatur von 80°C haben.

Effektive Absaugkapazität ca. 80 Lt bzw. 50 Lt

Art.Nr. 6432-373-500

Lieferumfang:

- Saugsonden flexibel:
 - 1.000 mm lang, Ø 7 x 5 mm
 - 700 mm lang, Ø 6 x 4 mm
 - 700 mm lang, Ø 8 x 6 mm
- Saugsonden starr:
 - 700 mm lang, Ø 5 x 4 mm
 - 700 mm lang, Ø 6 x 5 mm
- zwei Räder und Lenkrollen
- 1,5 m Abgabeschlauch mit Auslaufrohr und Tropfschutz
- 1,5 m Vakuumschlauch mit Griffstück
- Überdruck- und Absperrventil
- Vakuumpumpe
- Tropfschutz
- Standardadapter für VW Group, PSA und BMW



70 Lt ohne Zylinder	70 Lt mit Zylinder
Art.Nr. 6432-373-500	Art.Nr. 6432-373-000

Akku-Fettpresse AFP-PAT - für Fette bis NLGI 2

- permanente Fettabgabe (Dauerhubsystem)
- robuste, langlebige Bauweise mit Sicherheitsgriff
- ergonomisches Design, hochwertige Komponenten
- Präzisionspumpwerk: zuverlässig ohne Zusatzdichtungen - auch bei hohem Druck
- Elektronik-Zähler (0,00–999,0 g / optional oz)
- Anzeige bei Blockierung, niedrigem Akku oder leerem Fettbehälter
- LED-Beleuchtung
- Akkus ohne Memory-Effekt, jederzeit aufladbar
- Keine Selbstentladung – auch bei Kälte
- Rutschfeste GummifüÙe für hohe Stabilität

Art.Nr. 6432-160-510

Lieferumfang:

- Kunststoffkoffer
- Schulter-Tragegurt
- Li-ION 20 V-Hochleistungsakku, 4.000 mAh
- Schnellladegerät Ladezeit 90 min
- 1"-Kunststoff-Adapter für 400 g-Kartuschen



Technische Daten	
Betriebsdruck	500 bar
Leistung bei 17.000/23.000 U/Min	100/160 g

Hochdruck Fettpresse 1:50 fahrbar, 50 kg Behälter

- Druckluftanschluss Stecknippel für Kupplung NW 7,2 mm
- Fettanschluss Mundstück für Kegelschmiernippel, DIN 71412
- Pneumatik-Fettpumpe 50:1
- Schöpfwerk; Stecknippel
- Hochdruckschlauch und Wagen
- Staubdeckel, Behälterbefestigung
- Fettfolgekolben
- Hochdruck-Fettpistole
- Z-Drehgelenk
- Druckreduzierventil (auf 8 bar fest eingestellt)

Art.Nr. 6430-187-669-50



Technische Daten	
Gewicht	13,5 kg

Messbecher Weißblech, 1 Lt

- nicht eichfähig
- mit Sicherheitsauslauf
- Oberfläche konserviert
- mit EAN-Code

Art.Nr. 6431-073-42



Erhältlich in
0,5/2/5
& 10 Lt

Handhebelfettpresse

- Fettpressenanschluss druckseitig M 10 x 1
- Füllmöglichkeiten 400 g Kartusche oder loses Fett mittels Spachtel
- Panzerschlauch M10 x 1 a, 8 x 300 mm
- Hydraulikmundstück, M10 x 1 i

Art.Nr. 6420-126-30



Technische Daten	
Füllvolumen	500 cm ³
Fördervolumen/Hub	1,2 cm ³
Förderdruck	400 bar
Berstdruck System	850 bar

Hydraulikgreifkupplung für Fettpresse

Kann durch handfestes Aufschrauben bequem ohne Werkzeug befestigt bzw. ausgewechselt werden.

- Innengewinde M 10 x 1

Art.Nr. 6430-270-325-01



Panzerschlauch für Fettpresse

Art.Nr. 6431-127-558-10



AdBlue® Förderung für IBC-Behälter

- erstklassiger Elektromaschinen- und Pumpenbau
- Kapselung des Elektromotors verhindert weitgehend Kurzschlüsse durch Kondenswasserbildung bei Temperaturschwankungen.
- Motor- und Schaltergehäuse aus schlagfestem Aluminiumdruckguss
- Dauerbetrieb - ein echter Dauerläufer
- geringes Gewicht, außerordentlich lange Lebensdauer
- für AdBlue®, organische Säuren, organischer Alkohol

Art.Nr. 6430-252-28

Lieferumfang:

- Zapfventilhalter
- Abgabeschlauch 6 m und Saugschlauch, 1,6 m DN 19
- Automatikzapfventil für Urea mit Drehgelenk
- digitaler Einbauzähler



Technische Daten	
Pumpenart	Membranpumpe
Förderleistung max.	35 l/Min
Förderdruck max.	1,7 bar
Abmessungen	310 x 180 x 160 mm
Gewicht	16 kg

Auffangwanne SAF-2



- Stahlblech 3 mm nach DIN17100
- Gitterrost feuerverzinkt, herausnehmbar
- 2 Stück 200 Lt Fässer, für Frisch- & Altöl
- Bauartzulassung gemäß § 19 WHG

Art.Nr. 6432-812-94



Technische Daten	
Auffangvolumen	210 Lt
Gewicht	71 kg
Abmessung (LxBxH)	1.200 x 800 x 360 mm

SCR-Additiv Anti-Kristall für AdBlue®

Aschefreie Additivkombination zur Vermeidung von SCR-System-Störungen. Reinigt AdBlue®-Tank und Einspritzsystem, verbessert Zerstäubung und reduziert Kristallisation.

- Verhindert Ablagerungen und schützt die Pumpe
- Senkt den Gefrierpunkt von AdBlue® auf -16 °C
- Verbessert das Auslaufverhalten
- Reduziert Biuret- und Triuret-Bildung



Art.Nr.	Gebinde
5023-218-98	250 ml
5023-218-00	2,5 Lt

Paket 198 - Diagnosegerät MaxiSys Ultra mit Oszilloskop Zubehör-Kit

- Tablet Front- und Rückkamera
- 13" Touchscreen-Tablet
- geteilter Bildschirm für mehr Inhalt
- Lithium-Akku mit 8 Stunden Dauerbetrieb
- Topology Mapping
- umfassende OBDII-Diagnose, Dienstleistungen und fortgeschrittene Steuergeräte-Codierung und -Programmierung
- Verwaltung von Werkstattaktivitäten, Kundeninfos und Fahrzeugdaten
- Cloud-basierter Datenmanager speichert Kunden- und Fahrzeugdatensätze, Scannerdaten und Technikernotizen
- optional: ADAS Freischaltung möglich

Besonderheit MaxiSys Ultra

- 4 Kanal-Oszilloskop mit 80-MS/s
- VCMI mit integriertem Akku (mit externer Lademöglichkeit oder OBDII Buchse) für den Wellenformgenerator

Art.Nr. 6219-100-OMS-ULT-RA

Lieferumfang:

- Autel Diagnosetablet und Gerätekofter
- Messspitzen und Messleitungen
- Docking-Station und Ladegerät
- kostenloses Update der Software in den ersten 24 Monaten
- 2 Jahre Garantie



Autel MaxiCheck MX900 Eigendiagnose-Gerät

Dieses Servicetablet eignet sich hervorragend für Servicearbeiten und einfachere Diagnosevorgänge.

- umfassende Hersteller- und Modellabdeckung
- intelligente AutoVIN-Technologie zur einfachen Identifizierung von Fahrzeugen
- unterstützt DoIP- und CAN FD-Protokolle
- Ein-Klick-Upload, Anzeigen, Teilen und Drucken von Berichten
- Ein-Klick-Reset, schnelle Inspektionsrückstellung und Direktzugriff auf weitere Servicefunktionen
- Automatische System- und Software-Updates

Zusätzliche Informationen:

- VCI-Anbindung: Kabelgebunden
- OEM Autorisierung (SGW): FCA, Renault, Nissan, Hyundai/Kia
- HaynesPro Lizenzierung: Full

Art.Nr. 6219-AU3-009-0

AUTEL



Paket 117 - Diagnosetester MaxiSys MS909

- Tablet Front- & Rückkamera
- Lithium-Akku mit 8 Stunden Dauerbetrieb
- geführte Prozeduren mit DTC-Analyse und Fehlercode-Lösungen
- Fehlerbehebung mit echten Reparaturhinweisen- und Tipps
- Topology Mapping
- außergewöhnliche OE-Level-Funktionalität: umfassende OBDII-Diagnose, Dienstleistungen und fortgeschrittene Steuergeräte-Codierung und -Programmierung
- Verwaltung von Werkstattaktivitäten, Kundeninfos sowie Fahrzeugdaten
- Cloud-basierter Datenmanager speichert Kunden- und Fahrzeugdatensätze, Scannerdaten & Technikernotizen
- optional: ADAS Freischaltung möglich

Art.Nr. 6219-MS9-09

AUTEL

Lieferumfang:

- Autel MaxiSys Diagnosetablet
- Diagnosebox MaxiFlash VCI
- Gerätekoffer
- kostenloses Update der Software in den ersten 24 Monaten
- 2 Jahre Garantie



Gysflash 125.12 CNT FV

leistungsfähiges Inverterladegerät bis 120 A

Hauptfunktionen:

- Ladung Modus: für 12 V Blei-Säure- und Lithium-Batterien (LiFePO4) von 20 bis 1.500 Ah
- Diag+ Modus: stabilisiert eine 12 V-Bordbatterie bei der Fahrzeugdiagnose bis 100 A bei 101.12 CNT bzw. 120 A bei 125.12 CNT FV
- Showroom Modus: versorgt die Batterie während der Ausstellung
- Test Modus: ermöglicht die Überprüfung der Batteriespannung

Art.Nr. 6271-028-883

Technische Daten	
Laden Bordnetz	12 V
max. Leistung	120 A
Leistung	20 - 1.500 Ah
Ladekabel	5 m 25 mm ²



Spannungsmesser Power Probe 3

Das Power Probe 3 ist ein vielseitiges Diagnosegerät für die Kfz-Elektrik und kombiniert Spannungsmessung, Durchgangsprüfung, Polaritätsanzeige und Komponententest in einem kompakten Tool. Ideal für Werkstätten, Kfz-Betriebe und ambitionierte Schrauber.

- Durchgangs- & Polaritätsprüfung
- Akustische & visuelle Signale für schnelle Diagnose
- Integrierte LED-Arbeitsleuchte
- 6 m Kabellänge für maximale Flexibilität

Art.Nr. 6126-PP3-CSR-ED

Technische Daten	
Nennspannung	12 - 24 V
Schutzschalter	8 Amp

Lieferumfang:

- 8 cm Sondenspitze
- Batterie-Clip-Set
- Netzkabel



NEU
bei uns



POWER PROBE

Power Probe - 5 V Adapter

Reduziert Stromspannung auf 5 V, um Beschädigungen von Komponenten zu vermeiden.

Art.Nr. 6126-PPT-5VA

Machen Sie die Rechnung auf!

Bosch bezahlt Ihre Werkstattausrüstung

CombiPlus

bosch-werkstattwelt.de
bosch-werkstattwelt.at

Refinanzierung von
Werkstattausrüstung
durch Kfz-Ersatzteile

Kalibriersystem DAS 3000

Computergesteuerte Kalibriervorrichtung für Fahrerassistenzsysteme.

Mit volldigitaler Abstandsmessung und Ausrichtung auf die Fahrachse. Kurze Rüstzeiten und unkomplizierter Aufbau für präzise Messergebnisse.

Art.Nr. 6216-068-430-010-9



Lieferumfang:

- Fahrwagen und Kalibriergestell
- VW-Multifunktionsstafel (Frontkamera & -Radar)
- Präzisions-Messbalken für Multi-Target-Shop
- integriertes Dual-Kamera-Set
- Universal-Radhalter mit Target
- Abstandsmesshilfe (Säule mit Target)
- Software für die Ausrichtung (über DDM) Steuerung der fahrzeugspezifischen Kalibrierung mit der Diagnosesoftware ESI[tronic] 2.0 online von Bosch
- Starter Kit 1.1



Alle Infos zum
DAS 3000

Kundenseitig muss ein komplett aktueller Windows PC oder Bosch DCU 220 verkabelt zu unseren Komponenten gestellt werden. Software aufspielen nach Aufwand.

Das **Bosch-Modulkonzept** Prüftechnik, Fachwissen und Ersatzteile aus einer Hand



BOSCH
Automotive

- ▶ Elektrik | Elektronik
- ▶ Benzineinspritzung
- ▶ Dieseleinspritzung
- ▶ Bremsentechnik

Mehr Informationen unter:
boschaftermarket.com



Tesla Diagnose Kabel Kit für Model S, X, Y und 3 - schnelle und präzise Diagnose

Es ist mit ESI[tronic] kompatibel und unterstützt OBD-, HSD-, Sumitomo- und RJ45-Steckverbinder.

NEU
bei uns

Art.Nr. 6216-168-701-088-0

Bestehend aus	Art.Nr.
OBD Adapterkabel	6216-168-446-593-6
Stromkabel Zigarette- Anzünder	6216-168-446-612-5
Ethernet RJ45 Patchkabel	6216-168-446-611-2
RJ45 HSD-Steckverbinder	6216-168-446-594-2
RJ45 Sumitomo-Steckverbinder	6216-168-446-594-3
Tasche	6216-168-543-867-8



BAT 6120 Batterie-Hochfrequenzlader mit Wandhalter

- mit universeller Ladekennlinie, updatefähig über USB
- inkl. Display Drehfunktion und 3 m Ladekabel
- mit automatischer Umschaltung und Batterieerkennung
- Puffer- und Stützfunktion
- voreingestellte Ladearten

Art.Nr. 6271-BAT-612-0



Technische Daten	
für Batterien	Standard, Gel, AGM, LFP
Laden am Bordnetz	im ein- und ausgebauten Zustand
Ladestromstärke max.	12 V, 120 A
Länge / Querschnitt Ladekabel	25 mm ² / 2 x 3 m
Leistungsaufnahme max.	120 - 240 V
Stützbetrieb	12.0 - 13.2 V / max. 30 A
Pufferbetrieb	12.0 V - 13.5 V / max. 120 A
Netzspannung	230 V
Abmessungen BxHxT	329 x 116 x 433 mm
Gewicht	8,5 kg

Technik fürs Leben

Bosch Experte auf Bestellung: Ferndiagnose mit Remote Diagnostics Service



Optimal gerüstet für jede Herausforderung

boschaftermarket.com



**Ferndiagnose
RDS über
eXtra Punkte
finanzieren!**



Mit dem KTS der neuesten Generation 600 € sparen!



Aktion
bis 30. Juni
2025

Nach mehr als 18 Jahren werden die Diagnosetester KTS 530, KTS 540 und KTS 570 mit dem Update 2025/1 nicht mehr von ESI[tronic] Evolution unterstützt. Wir empfehlen eine Umstellung auf die neuesten Modelle KTS 560 oder KTS 590.

Ihre Vorteile:

- Ethernet-Schnittstelle (DoIP – Diagnostics overInternet Protocol)
- Leistungsstarke und stabile Bluetooth-Verbindung
- Reprogrammierung der Steuergeräte gemäß Euro 5/Euro 6/PassThru
- Schlüssel für geschützte Diagnosezugänge (SDA (Secure Diagnostics Access))
- und viele weitere Vorteile ...

Alle Infos zur Abwrackprämie



Mobiler Diagnosetester KTS 560 inklusive Software ESI[tronic] Diagnostics-Paket*	Mobiler Diagnosetester KTS 960* Advanced-Paket	Diagnosetester KTS Truck II ¹⁾
<p>mobil durch drahtloses Diagnose-Modul mit Messtechnik 1-Kanal-Multimeter</p> <p>ISO-System für europäische Fahrzeuge OBD-CAN-Protokolle 1 Software ESI[tronic] Diagnostics Zentralem Zugang zu gesicherten Fahrzeugdaten Secure Diagnostic Access (SDA) OBFCM</p> <p>Art.Nr. 6216-KTS-560</p>	<p>Die komplette Funk-Lösung für Steuergeräte-Diagnose</p> <p>ISO-System für amerikanische & asiatische Fahrzeuge mit OBD-CAN-Protokolle inklusive OBFCM-Software 1 Kanal Multimeter und DCU 220 Software 1HL ESI[tronic]-Paket-Advanced 2 x Zusatzlizenzen</p> <p>Art.Nr. 6216-KTS-960</p>	<p>Das modulare Diagnosegerät ist eine vielseitige Lösung für Nutzfahrzeugwerkstätten.</p> <p>unterstützt PassThru und Connected Repair Easy Connect-Konzept: Verbindung mit verschiedensten Marken und -modellen im Bereich NZF, LKW, Anhänger, Busse, Off-Highway Intuitive Bedienung, visuelle Darstellung und Anleitung in der Diagnosesoftware ESI[tronic] Evolution Truck / OHW Optional erweiterbar mit dem DCU 220</p> <p>Art.Nr. 6216-KTS-TRU-CKI-I</p>
<p>Das Leasingpaket beinhaltet: 6216-KTS-560 - KTS 560 Diagnostics-Paket Software ESI[tronic] Diagnostics 9008-131-DIA - Inbetriebnahme & Einschulung</p>	<p>Das Leasingpaket beinhaltet: 6216-KTS-960 - KTS960 Advanced-Paket Software 1HL ESI[tronic]-Paket-Advanced 2 x Zusatzlizenzen 9008-131-DIA - Inbetriebnahme & Einschulung</p>	<p>Das Leasingpaket beinhaltet: KTS Truck II KTS Truck ESI[tronic] Truck 9008-131-DIA - Inbetriebnahme & Einschulung</p>

¹⁾ Kundenseitig muss ein komplett aktueller Windows PC oder Bosch DCU 220 verkabelt zu unseren Komponenten gestellt werden. Software aufspielen nach Aufwand.

Batterie Aktion: 10 + 1 und 20 + 2

Schnell zugreifen!



Bosch Batterie

Facettenreich für Fahrzeuge mit vielen Verbrauchern bzw. Fahrzeuge mit/ohne Start/Stop System.



Aktion gültig bis 30.06.2025 oder solange der Vorrat reicht!

Die Bosch Mobilitätsgarantie

Jede gekaufte Bosch Batterie beinhaltet die Bosch Mobilitätsgarantie!

- ▶ für PKW mit Bosch-Batterien bis zu 110 Ah (Ausnahme: Gewerblicher Einsatz)
- ▶ 2 Jahre Mobilitätsgarantie (ab Kaufdatum)
- ▶ 24-Stunden-Service der Einsatzzentrale
- ▶ Kostenlose Batterieprüfung vor Ort
- ▶ Hilfe vor Ort
- ▶ Abschleppdienst zum nächsten Bosch Service (bis 50 km) gratis
- ▶ Taxikosten Refundierung bis zu € 25,-



Digital Multimeter inkl. Prüfspitzen

- Doppel-LCD mit Digital- und 32-Segment-Balkendiagramm
- automatische Überlauf- und Polaritätsanzeige
- sicher gegen Fehlschluss (V, μ A/mA/A)
- 19-stelliger Drehschalter, großes hintergrundbeleuchtetes Display
- Ladezustandsanzeige, Batterie-Kontrollanzeige
- integrierte Glassicherungen: 250 mA/600 V und 10 A/600 V
- Messleitungen mit Prüfspitzen inklusive
- Ein-/Ausschalter, Temperaturabschaltung
- Gummiertes Schutzholster mit verstellbarem Standfuß

Funktionen:

- Gleich-/Wechselspannungs- und Strommessung
- Widerstandsmessung
- Dioden- & Durchgangsprüfung (jeweils mit Signal)
- Data-Hold-Funktion

Art.Nr. 6000-150-149-5



Digitale Zündzeitpunktstrolche (Stroboskop) mit LED-Anzeige

- zum Kontrollieren und Einstellen des Zündzeitpunktes an Benzinmotoren
- für 2 - 8-Zylinder, 4-Takt- und 2-Takt-Motoren, Verteiler- und Doppelfunkenzündungen
- geeignet für Fahrzeuge mit Zündkabel, auch ohne Winkelmarkierung
- extra helle Xenon-Blitze dank Speziallinse
- Eigenstromversorgung per Krokodilklemmen
- inkl. Induktivzange & zusätzlicher Klemme für:
- Drehzahlmessung: 200 - 9.999 U/min
- Schließwinkelprüfung: 0 - 99,9 % + Umrechnungstabelle
- Spannungs- und Spannungsabfallmessung
- Zündung einstellbar von 0 - 60°
- Verzögerung per Drehregler, Moduswahl per Taste

Art.Nr. 6000-550-150-0



Jetzt Prämien sichern

Starke Partner,
extra starke
Vorteile!

20% Rabatt auf Prämien
 des Monats in Kategorie
 „Partner-Werbewelt“.



Alle Infos zum
 extra. Prämien system



Drosselklappenstutzen

Passend für:
 Mercedes Benz

Art.Nr. 1551-028-075-057-3



Dosiermodul Harnstoffeinspritzung

Passend für:

VAG

Art.Nr. 1551-044-402-102-1



Premium Qualität seit 10 Jahren!



VOLLE KONTROLLE

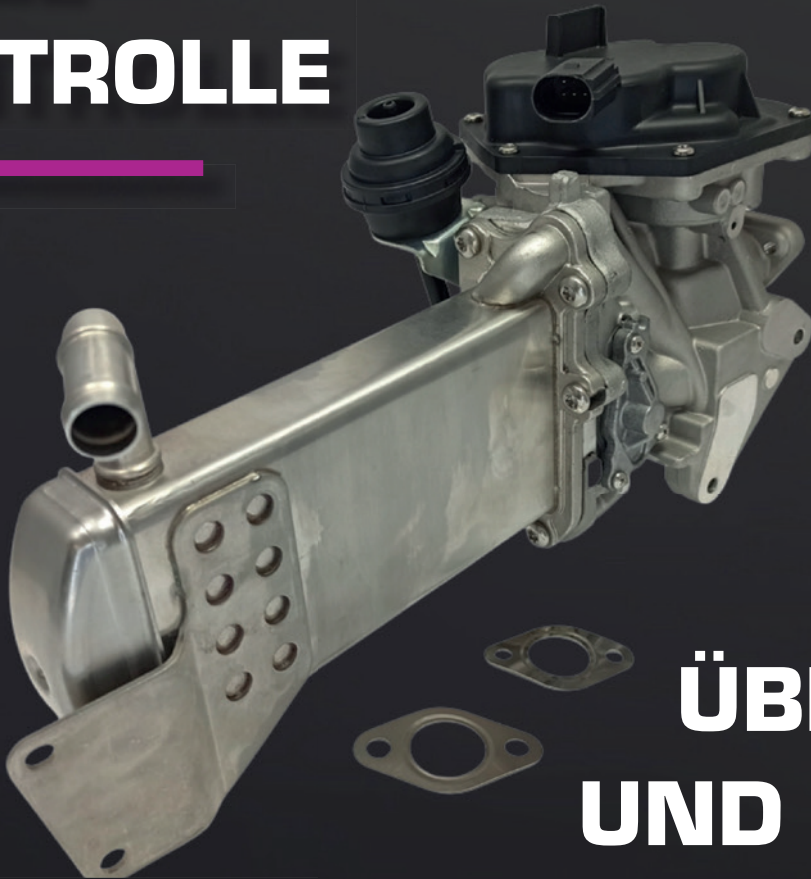

ÜBER ABGAS UND EFFIZIENZ

Bei der Abgasrückführung zählt jedes Detail. Unsere EGR-Komponenten kombinieren Effizienz, Langlebigkeit und zuverlässige Funktion . Ob mechanisch oder elektronisch geregelt, mit oder ohne Kühler – wir bieten passgenaue Lösungen für viele Motortypen – inklusive Montagezubehör.

Wir setzen auf geprüfte Materialien, die in Langzeittests auf Hitzebeständigkeit, Kalibrierung und Leistung getestet wurden.

Unsere Stärke: Die Kombination aus Fertigung, Reparatur-Know-how und praxisorientierter Diagnosetechnologie – ergänzt durch passende Softwarelösungen. So lösen wir EGR-Probleme schnell, zuverlässig und effizient – ideal für den Aftermarket!

Borg Warner Zündtechnik

Führende Technik für führende Fahrzeughersteller

Zündtechnik von Borg Warner findet sich in den Fahrzeugen aller renommierten Hersteller rund um den Globus. Mit mehr als 700 Einzelprodukten bietet Borg Warner das gesamte Spektrum der OE-Technologie und OE-Qualitätsprodukten an - und deckt damit bis zu ca. 90% des Ersatzteilebedarfs in Europa ab.

Glühkerze und Glühsteuergerät

Sie bieten erstklassige Qualität und Effizienz für optimale Motorleistung.



Art.Nr.	Beschreibung
0605-PSG-006	Glühkerze, nachglühfähig
0605-GSE-116	Glühsteuergerät

AGR-Ventil

Passend für:
VW T5

Art.Nr. 0605-710-571-D



3/8" Zündkerzen-Stecknuss-Satz magnetisch mit Gelenk, 12-kant, 4-tlg.

- Doppelsechskantprofil ermöglicht Aufnahme von Sechskant- und Zwölfkant-Zündkerzen
- für schwer zugängliche Bereiche
- mit Magnet zum Halten der Zündkerzen
- Bestehend aus: 3/8" Zündkerzen-Stecknuss 14, 16, 18 und 21 mm

Art.Nr. 6000-517-114-5



Glühkerzen-Ausbau- und Gewinde-Reparatur-Satz, 16-tlg.

- zur Montage und Demontage von Glühkerzen und professionellen Reparatur von Glühkerzengewinden
- inklusive Auszieher für festsitzende Glühkerzen, Stufenbohrer 7 x 5,5 und 9 x 5,5 mm,
- Gewindegewinde M8 x 1,0 - M10 x 1,0 und 6,3 mm (1/4") - 28 UNF zum Nachschneiden des Glühkerzengewindes und Halter für Gewindebohrer mit Ratschenfunktion

Art.Nr. 6000-BT5-610-30



Drosselklappenstutzen mit Dichtung

Passend für:
Audi A4

Art.Nr. 0434-461-28



Bestehend aus	
Ratschen-T-Stange	Hahn M8 + M10
Bohrhülsenadapter	Hahn M10
Außengehäuseabzieher	Stufenbohrer 7 x 5,5 + 9 x 5,5 mm
Sechskantschlüssel	Handbohrer M8 + M10
2 x Zentrierwerkzeug	2 x Power Schraubenzieher
Hahn 6,35 mm (1/4")	Schraubenfixierer

Zuverlässige Injektoren für eine reibungslose Fahrt.

Metzger
AUTOTEILE

Unsere hochwertigen Injektoren sorgen für eine effiziente Kraftstoffzufuhr in Ihrem Motor. Unser umfangreiches Lieferprogramm umfasst Injektoren aller namhaften Hersteller wie BOSCH, DENSO, CONTINENTAL und DELPHI. Als OE-Teile oder als mit Originalersatzteilen generalüberholte Injektoren.



Original Metzger Zubehör für Injektoren:

z.B. Hochtemperatur-Keramikpaste (made in Germany) für Dieselinjektoren und Glühkerzen, Wärmeschutzscheiben-Sets, Schrauben für Einspritzdüsenhalter, Dichtungssätze und vieles mehr. Auch in OE-Ausführung.

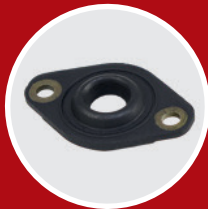

INFOABEND

METZGER Diesel-Injektoren

Wir bieten unsere Kunden einen Informationsvorsprung – und das kostenlos!

Hoher Diesel-Pkw-Marktanteil und technische Fortschritte in der Einspritztechnologie erfordern aktuelles Know-how. Bringen Sie Ihr Wissen jetzt auf den neuesten Stand – für bestehende und neue Systeme.

Alle Infos unter www.auto-kastner.at in der Rubrik „Kurse“.



Wann	Wo
Di, 16.09.2025	Kastner Zentrale Innsbruck
Mi, 17.09.2025	Hotel Löwenhof, Brixen
Do, 18.09.2025	Kastner Rankweil

Paket 202 - CCD Achsmessgerät TD2.0 Wifi Premium Tablet gesteuert

- ohne PC jedoch mit Wi-Fi- Verbindung
- komplett neues Design der Messköpfe und neues Konzept einer Ablagevorrichtung für die Messwertaufnehmer und Radspanner
- flexibel in der Installation und sehr platzsparend
- Hi-Tech-Design
- Steuerung über Tablet, Messprotokoll einfach per Mail versenden
- Foto von Fahrzeug kann einfach in den Ausdruck integriert werden

Art.Nr. 6209-TD2-0WI-FI3-PH

Lieferumfang:

- 10"-Tablet mit Magnethalterung
- Software mit Animationen
- Wandpaneelle für Lagerung der Messköpfe und Tablet-Ablage
- 8 Kopf CCD Messköpfe
- Satz Drehteller S110A7/P
- Lenkrad- & Bremsenfeststeller
- 3-Punktradhalter (STDA35E)



 Ravaglioli

Paket 309 - Motorbrennraumreiniger H2 BLASTER

TEXA

Mit dem Wasserelektrolyse Prozess werden Verkorkungen vom Brennraum gelöst und im gasförmigen Zustand ausgestoßen. Reinigung ohne chemische Zusatz- nur Hochdruck, 100% natürlicher Wirkstoff.

Einsatzgebiete: Brennraum (Kolbenboden, Ventilköpfe, Einspritzdüsen spitzen), AGR-Ventil, Turbine mit variabler Geometrie, Partikelfilter, Sauerstoffsensoren, Katalysator und alle Komponenten des Abgaskrümmers.

Vorteile:

- Wiederherstellung der ursprünglichen Leistung und bessere Beschleunigung
- stabilerer Leerlauf und geringere Geräuschentwicklung
- weniger Kraftstoffverbrauch
- Reduzierung schädlicher Emissionen
- DPF, AGR und Turbolader Reinigung
- Reinigung der inneren Motorteile ohne deren Demontage

Art.Nr. 6455-H2



Paket 290 - Klimafüllstation chillAIR CO₂ mit Kältemittel R744

Die CO₂-Klimaanlage (R744) übertrifft R1234yf im Wirkungsgrad, Abkühlung und Umweltfreundlichkeit. Namhafte Hersteller setzen zunehmend auf dieses natürliche und fortschrittliche Kältemittel.

- Patentierte Infrarotheizung ohne zusätzliches Montieren eines Heizbands
- vollautomatischer Ablauf für schnellen und einfachen Service
- manueller Ablauf für Wartungsarbeiten an der Klimaanlage
- Funktionsüberprüfung der Klimaanlage
- Automatische Dokumentation der durchgeführten Arbeiten
- Favoriten-Voreinstellungen
- Optimierte Gerätehöhe für ergonomisches Arbeiten
- Messung des CO₂-Umgebungspegels mit Warnsignal
- für Flaschen mit und ohne integriertem Steigrohr

Art.Nr. 6231-VS9-386

Technische Daten	
Kältemittel / Kältemittelflasche	R744 / 20 kg
Schläuche	4 m
Spannung	230 VAC
Absauggeschwindigkeit	3 m ³ /h



Lieferumfang:

- Touchdisplay
- analoge Druck-Manometer
- Serviceschläuche 4 m
- Thermodrucker
- Abdeckhaube

Klima Spanfilter Set mit Werkzeugsatz

Spanfilter fangen Verschmutzungen und Restpartikel ab, schützen so das neue System und verhindern, dass kostenintensive Reparaturen erforderlich werden.

- einfache Montage
- breite Auswahl an Größen

Art.Nr. 6231-888-530-012-8



O-Ring-Set, 654-tlg. für alle Kältemittel R134a & R1234yf

passend für Original-Klimaanlagen der folgenden Fahrzeughersteller:

- Alfa Romeo
- Audi
- BMW
- Citroen
- Fiat
- Ford
- Honda
- Hyundai
- Jaguar
- Mazda
- Mercedes Benz
- Mitsubishi
- Nissan
- Opel
- Peugeot
- Porsche
- Renault
- Rover
- Saab
- Subaru
- Suzuki
- Toyota
- VW-Group
- Volvo

Art.Nr. 6231-888-530-011-8

Ventilsortiment, 70-tlg.

Bestehend aus:

- 20 x Serviceanschlüsse
- 20 x Verschlusskappen
- 30 x Ventileinsätze

Art.Nr. 6231-888-530-011-6



Klimaöle und Kontrastmittel

Viele weiter auf Anfrage erhältlich.



Art.Nr.	Bezeichnung	Beschreibung
6231-AEK-276-N	Klimaöl hermetisch geschlossen PAG46, 250 ml, Einwegbehälter	für Kältemittel R134a für mechanischen Kompressor
6231-AEK-276-6	Klimaöl Flasche PAG46, 250 ml; am häufigsten verwendet	für Kältemittel HFO1234yf und R134a mechanischer & elektrischer Kompressor
6231-AEK-275	Klimaöl Flasche PAG100, 250 ml	für Kältemittel HFO1234yf und R134a mechanischer & elektrischer Kompressor
6231-AEK-386-N	Kontrastmittel hermetisch geschlossen, 250 ml, Einwegbehälter	für Kältemittel HFO1234yf und R134a für mechanische & elektrische Kompressoren
6231-AEK-290	Kontrastmittel Flasche, 250 ml; am häufigsten verwendet	für Kältemittel HFO1234yf und R134a für mechanische & elektrische Kompressoren

Spülset mit 750 ml Tank

- 10 Lt Kunststoffkanister mit Anschlusschlauch
- Auffangbehälter zum Sammeln der Flüssigkeit
- mit Schlauch und Pistole
- konischer Adaptersatz zum Waschen
- Spülmittel nicht im Lieferumfang enthalten

Art.Nr. 6231-884-02



Spülmittel

Nicht brennbar.

Entfernt alle Ölrückstände, Metallspäne und Feuchtigkeit im System.



Art.Nr.	Gebinde
6231-ELK-110-35	1 Lt
6231-ELK-110-36	5 Lt



Klimaanlage defekt? Cool bleiben!

Klimaanlagen professionell reparieren mit den neuen Klimakomponenten von Bosch.

Technik fürs Leben



EQ HD 14 200 ml 2K-Druckluft-Dispenser
 Kostengünstiges, handgeführtes Dosiergerät für 2K-Klebstoffe.
 Für verschiedene Mischverhältnisse geeignet.

- für alle Arten von Silikonem und Acrylate
- Umrüst-Set für Mischverhältnisse von 1:1, 2:1, 4:1 und 10:1 im Lieferumfang enthalten
- Doppelstangenmechanismus und Auswahlschalter für Mischverhältnis für ergonomische Dosierung

Art.Nr. 5044-269-382-2



Bond Easy Cut

Ist ein leichtes und einfach zu bedienendes Scheiben-austrennwerkzeug mit einer geflochtenen Polyethylen-schnur zur Vermeidung von Lackschäden.

Bestehend aus:

- Durchstechahle
- Austrennschnur (2 Rollen)
- Universal-Austrennwerkzeug
- Adapter und Befestigungshaken
- flexible Verlängerung
- Schnurführungshebel
- Winkelgetriebe und Klingemesser

Art.Nr. 5044-270-138-5



BOND 60 PROF SET PU 8594 Set für den Windschutzscheibentausch, 310 ml

Set bestehend aus:

- 310 ml Kartusche
- All-In-One-Primer
- Standard DGX-Düse
- Oberflächenentfettungstuch
- Wegfahrzeit: 60 Minuten

Art.Nr. 5044-268-933-0



BOND ALL-IN-ONE PRIMER, schwarz

- speziell konzipiert für die Vorbehandlung von Kleboberflächen
- für Anwendung auf Glas, Lack, Keramik und vorbeschichteten Scheiben
- schnelle Ablüftung: ca. 2 Minuten
- UV-beständig

Art.Nr.	Gebinde
5044-267-090-8	25 ml
5044-267-146-3	10 ml



Glasreiniger

- wasserbasiert
- kurze Ablüftzeit, auch bei niedrigen Temperaturen
- für sämtliche KFZ-Oberflächen

Art.Nr. 5044-268-982-0

Doppelkartusche EP 5010TR DC EGFD/EPIG, 200 ml
Karosseriereparatur - Schwemzinn-Ersatz für die Wiederherstellung z.B. von Karosserieoberflächen, 2K-Epoxidharz

- Anwendung: Metallrekonstruktion
- ein System mit Dosierer und Mischer für alle Produkte
- Zuverlässige Aufbringungsleistung

Vorteil:

Bleifreier Lötzinnersatz für den Wiederaufbau von Metalloberflächen

Art.Nr. 5044-298-985-3



Doppelkartusche EP 5055 DC EGFD/EPIG, 200 ml
Karosseriereparatur - Strukturklebstoff, 2K-Epoxidklebstoff, Korrosionsschutz

- Anwendung: Verkleben von Paneelen
- ein System mit Dosierer und Mischer für alle Produkte
- Zuverlässige Aufbringungsleistung

Vorteil:

- NVH-Zwecke
- Schweißnahtreduzierung
- OEM-zugelassen

Art.Nr. 5044-298-827-9



Doppelkartusche EP 5065 SB, 200 ml
Karosseriereparatur - 2-Komponenten-Klebstoff auf Epoxidharzbasis

- für strukturelle Klebungen von Metallen eingesetzt z.B. Karosseriestahl mit oder ohne Elektrotauchlackierung, verzinkter Stahl und Aluminium
- ein System mit Dosierer und Mischer für alle Produkte

Vorteile:

- OEM-zugelassen
- Ausgezeichneter Korrosionsschutz

Art.Nr. 5044-299-661-4



Spachtelmasse UP 270, 558 gr
Sie wird für die Reparatur von Kratzern, Poren und anderen Oberflächenfehlern eingesetzt

- Superglatt und gut verziehbar
- Niedrigviskos und selbstnivellierend
- anwendbar auf Stahl, Aluminium, galvanisierten Oberflächen und Glasfaser

Art.Nr. 5044-226-372-9



Rainer Freidinger

Mario Sallmutter

Robert Schadlbauer

Sie wollen sich selbst von der Qualität der Teroson Produkte überzeugen?

Vereinbaren Sie noch heute einen Termin!

Gerne kommen wir zusammen mit den Experten von Teroson zu Ihnen, stellen Ihnen die Neuheiten vor, informieren Sie über das Sortiment und präsentieren es Ihnen direkt vor Ort.

Erkundigen Sie sich bei uns!



Autoglas vom Erstausrüster

Jetzt mit Tagestouren und Overnight-Zustellungen

- SEKURIT Originalersatzverglasung
- Werkstattbedarf aus einer Hand
- Same Day & Overnight Delivery
- Online Montageanleitungen

**IHR ERFOLG
IST UNSER
ANSPRUCH**

sekurit-service.com/de-at



A Saint-Gobain brand

Schnelle und zuverlässige Zustellung für Ihre Region - täglich Montag bis Freitag!

 **WIEN + UMGEBUNG** (bis 20 - 30 km von der Stadtgrenze): nur € 9,- / Zustellung

- Bestellung bis 08:45 Uhr: Zustellung am Vormittag
- Bestellung bis 12:45 Uhr: Zustellung am Nachmittag

 **NIEDERÖSTERREICH** St. Pölten, Krems, Zwettl, Gmünd, Waidhofen, Horn, Tulln, Stockerau: nur € 9,- / Zustellung

- Bestellung bis 08:45 Uhr: Zustellung am Vormittag

 **REST ÖSTERREICH** Overnight-Zustellungen: nur € 13,- / Zustellung

- Bestellung bis 17:00 Uhr: Zustellung am nächsten Werktag

Schnell. Pünktlich. Regional & bundesweit.

Kontaktieren Sie uns noch heute und planen Sie Ihre nächste Zustellung mit uns!

Paket 274 - IA900WA TC Full Kit Plus

Achsvermessung und Kalibrierung der ADAS- Fahrassistenzsysteme gleichzeitig!
Beide Systeme sind eng miteinander verbunden, dies spart Zeit und vereinfacht die gesamte Reparatur

Besonderheiten:

- Live-Ausrichtungsmessanzeige
- alle Ausrichtungsergebnisse anzeigen, nur hinten, nur vorne, Fahrgestellsymmetrie und Reifendurchmesser
- illustrierte Ausrichtungsanweisungen, Live-Messwerte, erforderliche Werkzeuge und Anpassungspositionen werden auf einem einzigen Bildschirm angezeigt

Besonderheiten ADAS:

- schnellste und genaueste Rahmenplatzierung mit Zielpositionsvalidierung
- bebilderte, farbige Anweisungen führen den Benutzer Schritt für Schritt durch den ADAS-Kalibrierungsprozess
- Zielhöhe der ADAS-Kalibrierung per Knopfdruck einstellbar
- einfache und präzise Kalibrierung mit Hilfe einer Schritt-zu-Schritt Anleitung

Achtung: ein Autel MaxiSys MS909, MaxiSys MS919 oder MaxiSys Ultra ist zwingend erforderlich!

Art.Nr. 6219-ADA-SIA-900-FUL



Anwendung



AUTEL

Inklusive Aluminium Drehteller

Lieferumfang:

- Distanz-Target CSC0500/08
- Pedalfeststeller CSC0500/26
- Lenkradfeststeller CSC0500/27
- Unterlegkeile AU190000002
- Reflektorspiegel ACC CSC0602/01
- Kalibriertafel LDW VAG CSC0601/01
- Kalibriertafel LDW FCA PSA CSC0601/07
- Kalibriertafel LDW Mercedes CSC0601/02
- Kalibriertafel LDW II Mercedes CSC0601/19
- Kalibriertafel LDW Nissan CSC0601/03/04/06
- Kalibriertafel LDW Honda CSC0601/05/08
- Kalibriertafel LDW Hyundai Kia CSC0601/09/23
- Kalibriertafel LDW Toyota CSC0601/11/15
- Kalibriertafel LDW I Mazda CSC0601/12/13
- Kalibriertafel LDW Mitsubishi CSC0601/22
- Aluminium Drehteller Satz Art.Nr. 6209-317-38



KURS

Autel ADAS

Damit diese Systeme nach Reparaturen zuverlässig arbeiten, ist eine präzise Kalibrierung unerlässlich.

Unser Kurs bereitet Werkstätten darauf vor und vermittelt den optimalen Einsatz der ADAS-Kalibrierungstools für maximale Sicherheit im Straßenverkehr

Alle Infos unter www.auto-kastner.at in der Rubrik „Kurse“.



Wann	Wo
Di - Mi, 20. - 21.05.25	Landesberufsschule Pinkafeld
Do - Fr, 22. - 23.05.25	Landesberufsschule Pinkafeld

Paket 215 - GYSPOT PTI GENIUS - 400 V

Das „G“ steht für GENIUS und bietet eine kinderleichte Handhabung beim Wechsel der Schweißbügel, eine schnell bewegliche Elektrode und einen integrierten Orbitalring. Der motorisierte Ausleger ermöglicht den Zugang zu vielen Arbeitsbereichen am Fahrzeug. Unverzichtbar für die Karosserie-Werkstatt.

Motorisierter, langer Ausleger, ergonomisch und einstellbar:

- sehr großer Arbeitsbereich
- Reichweite der Stromquelle 120 cm
- Drehung bis 30°
- Klappbar für mehr Platz

Besonderheiten:

- AUTO Modus: automatische Bestimmung von Stahlart, Blechdicke, Vorhandensein von Klebstoff und Isoliermaterial zwischen den Blechen HLE/THLE, UHLE und Bor
- Speicherung der Schweißpunkte auf SD-Karte, Wiedergabe der gespeicherten Berichte auf PC

Art.Nr. 6511-D24-878



Technische Daten	
Schweißstrom	14.500 A
Netzanschluss	400 V
Zangenanpressdruck	550 daN / 8 bar
Kabellänge	6 m
Netzkabellänge	8 m



Lieferumfang:

- Bügelarm - G1
- 3 x 10 Lt Spezialkühlmittel
- Werkzeugschlüssel



Upgrade-Set 1

Bestehend aus:

- 40 gerade Elektrodenkappen Typ A - Box
- Isolierte G-Elektrodenbügel-Set: G2 + G3 + G4
- Monopunktpistolen - Set

Art.Nr. 6511-D22-898



Upgrade-Set 2

Bestehend aus:

- Elektrodenbügel G9 + 2 Arme X1
- Elektrodenarm X2 x 2 - LG 220 mm - mit abgeschrägten Kappen
- Zubehör-/Verschleißteile-Box für Spotter

Art.Nr. 6511-D22-881

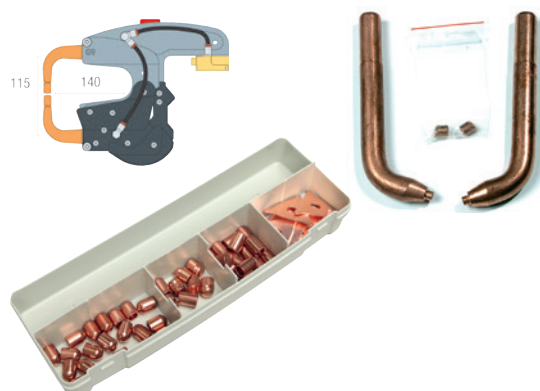

AIRFIX DRAW ALIGNER

Unverzichtbares Hilfsmittel zur Entfernung von Dellen.

Das patentierte Design mit einer nicht verklebten, leicht austauschbaren Dichtung zeichnet sich aus. Vier Vakuum-Pads verhindern das Verrutschen der Dichtung und machen sie robuster.

- Saugnapfplatte mit 4 Gummipads zur Aufnahme von Scherkräften beim Ziehen
- umlaufende Dichtung ohne Klebstoff eingelassen
- Dichtung und Pads leicht austauschbar
- Zugkraft bis zu 350 kg über die gesamte Höhe des Geräts
- maximale Zughöhe von 1,30 m
- Kurbelwinde mit Ø 6 mm Drahtseil (1,5 Tonnen Zugfestigkeit)
- Schiebesystem zur schnellen und werkzeuglosen Einstellung der Zughöhe
- abgewinkeltes Getriebe erleichtert das Ziehen nach unten
- leichtes Gerät (31 kg) mobil einsetzbar durch zwei Räder
- niedriger Geräuschpegel dank Hochleistungsschalldämpfer

Art.Nr. 6511-D77-379



Paket 316 - Profi MIG/MAG Inverter E3 speziell für Karosseriebauer entwickelt

- synergetisch und einphasig
- intuitives farbiges Bedienfeld

Art.Nr. 6511-D75-160

Lieferumfang:

- Zubehör-Set MB15
- Druckminderer 30 l/min
- Massivdrahtspule Alu ALSi 12, Ø 1,0 mm - S200
- Massivdrahtspule CUSI3 Ø 200 mm, Ø 0,8 mm, 5 kg
- Massivdrahtspule, verzinkter Stahl, Ø 200 mm, Ø 0,8 mm, 5 kg
- LCD FIREMAN 9-13 TRUE COLOR
- 10 Kontaktrohre



Paket 271 - GYSPRESS 10T-Set

Modular aufgebautes Nietgerät mit Druckregelung zur Applikation und Entfernung diverser freigegebenen Niettypen wie Stanzniete „Punch Rivets“ und Fließformniete „Flow Form“ in Stahl und Aluminium.

- Druckregelung mit integriertem Manometer bis max. 10 to
- schneller und einfacher Wechsel der Bügel durch spezielles Verschluss-System
- axiale 360°-Drehung der Nietbügel
- Nietbügel-Auswahl für einfachen Zugang zu verschiedenen Reparaturpositionen
- ergonomischer Handgriff mit „1-Finger-Bedienung“
- magnetische Matrizen zur einfachen Applikation der Niete

Art.Nr. 6511-D63-303

Lieferumfang:

- HR110 - Bügel, HR Bügelhalter und Gurt
- Adaptersatz für Stanznietgerät PUSH-PULL/10T
- 6 x 50 Stanznieten Ø 3,3 und 5,3 mm - Blister
- Matrizen-Set
- Hand-Griff



Technische Daten	
Schweißstrom	10 - 200 A
Netzanschluss	230 V
Drahtrollenvorschub	3
Drahtspulen-Ø	200 mm
Schweißdraht-Ø	0,6 - 1,0 mm
Kühlung	luftgekühlt
Brenneranschlüsse	3

Paket 285 - Elektromechanische 2-Säulen Hebebühne KPE 32 für PKW und T6 kurz

- Modernes Design und ergonomische Bauweise
- hochwertige, langlebige Komponenten, getestet für 20.000 Hub-Zyklen
- platzsparend und sicher durch akustischen Fußschutz
- flexible Tragarmgeometrie für verschiedene Fahrzeugtypen
- elektronische Synchronisierung
- kürzere Installationszeit
- geringerer Wartungsaufwand
- Robuste Materialien z.B. Aluminium-Riemenscheibe, langlebige Lager
- benutzerfreundliche und sichere Bedienung
- Farbe: Säule Anthrazitgrau RAL7040; Arme & Hubschlitten RAL7016

Art.Nr. 6300-KPE-32

Technische Daten	
Tragkraft	3.200 kg
Aufstellung Säulen	symmetrisch
Gesamthöhe Säule	2.756 mm
Gesamthöhe inkl. Portal	3.918 mm
Hubhöhe (max.)	2.000 mm
Unterschwenkhöhe	90 - 120 mm
Lichte Weite zwischen Säulen	2.764 mm
Tragarmlänge vorne	511 - 914 mm
Tragarmlänge hinten	805 - 1.203 mm
Ø Drehteller	125 mm
Gesamtbreite/Außenmaß	3.318 mm
Fundamentstärke min.	150 mm
Motor	2 x 2,6 kW, 16 A träge
Stromanschluss	400 V, 5 x 2,5 mm ²
Bedienung	Dreh-/Wendeschalter

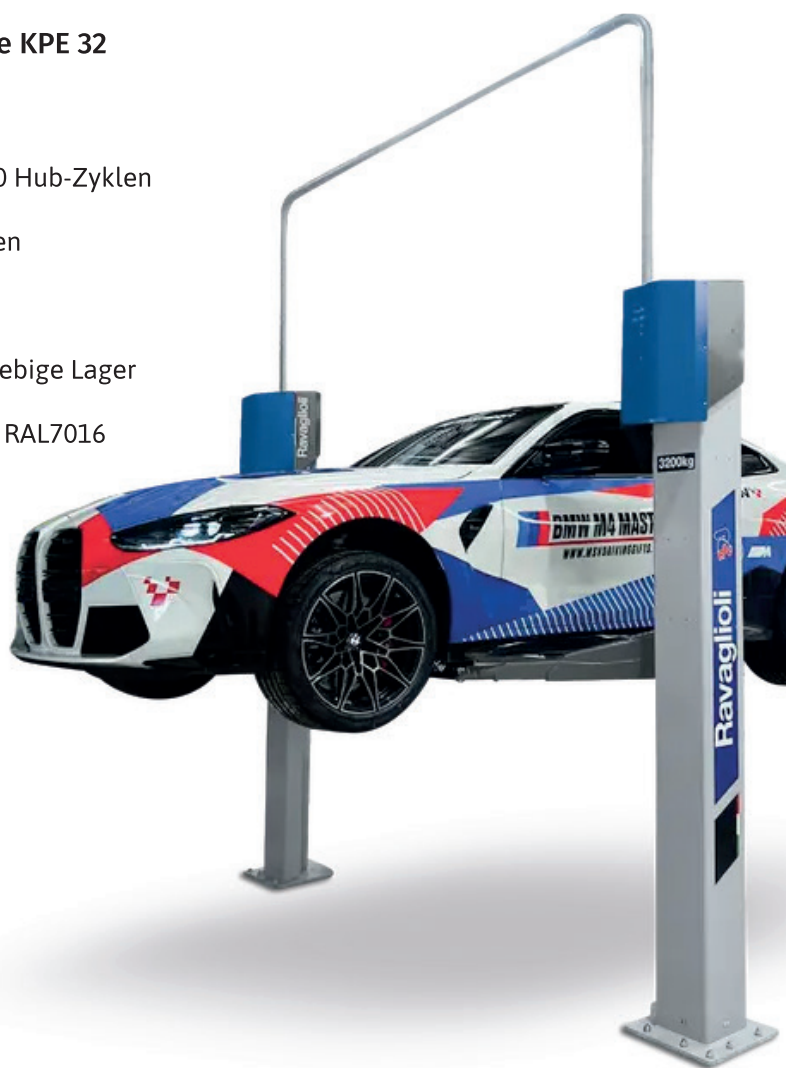

 Ravaglioli

Brandbegrenzungsdecke für Elektrofahrzeuge nach DIN EN 13501, 6 x 8 m

Brände von Fahrzeugen mit Lithium-Ionen-Batterien stellen eine neue Gefahr dar. Unsere Brandbegrenzungsdecke hilft, Brände durch Akku-Fehler einzudämmen und zu kontrollieren. Bei Zischgeräuschen oder Qualm am Akku das Fahrzeug sofort vollständig zudecken.

Kettenreaktionen bleiben unter der Decke kontrolliert, und die Brandausbreitung wird wirksam verhindert.

Die Decke sollte nur von Feuerwehrkräften entfernt werden!

Art.Nr. 6504-236-080-E

**Schutzkoffer
für Decke
erhältlich**

Technische Daten	
Material	SiO ₂ -Silikatgewebe, Farbe gold
Hitzebeständigkeit	dauerhaft bis 1.100°C, kurzzeitig bis 1.600°C
Abmessung	6.000 x 8.000 mm
Gesamtgewicht	30 kg



Anwendung

Paket 145 - Sandstrahlgerät IBIX 9F2 Startpaket
Trockenstrahlgerät für feinste Korngrößen bis 0,038 mm

Für feine und großflächige Entrostungs- & Entlackungsarbeiten. Auch zur punktuellen Rost-Bearbeitung oder Ölfleckbeseitigung.

Art.Nr. 6465-G10-000-11

Lieferumfang:

- Sandstrahlgerät IBIX 9F2
- Venturidüse 4 mm
- Standarddüse 3 mm zyl.
- Recyclingsieb für Strahlgut
- 1 Paar Handschuhe



Technische Daten	
Luftdruck	bis 8 bar
Luftschlauch	3/8"
Schlauchlänge	6 m
Tankvolumen	9 Lt
Gewicht (Tank leer)	12 kg
Luftbedarf min.	455 l/Min
Abmessungen BxHxT	870 x 285 x 330 mm

Strahlhelm ESH-1

- mit Rundvisier
- Luftregulator
- Lederschürze

Art.Nr. 6465-G55-009-0



Achtung! Laut EU-Gesetz sind an belüfteten Strahlhelmen Luftvorfilter (6465-G55-003-23) für Atemluft Pflicht!

Doppelfilter für Strahlhelm mit Belüftung

Art.Nr. 6465-G55-003-23



Einzelschutzfilm des Fensters für ESH-1 Strahlhelm, 5 Stück

Art.Nr. 6465-G55-020-01

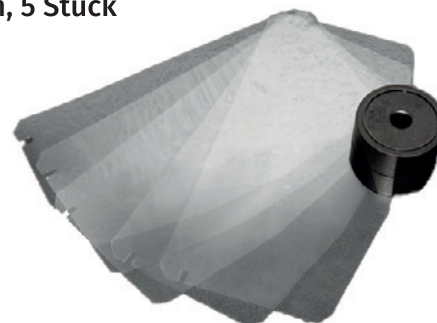

Strahlsand, 25 kg

Es handelt sich um ein chemisch inaktives, nicht metallisches Material. Weder Umwelt noch Arbeitsplatz werden belastet.

Es ist ferritfrei, nicht verunreinigt, nicht radioaktiv belastet, nicht recycelt, hat keine Salze und ist staubarm.

Diese Fakten und der geringe Verbrauch reduzieren die Entsorgungskosten erheblich.

EURO 2 Körnung 30/60 NFZ	EURO 4 Körnung 120 PKW	EURO 24 Mischkörnung PKW
Art.Nr. 6465-L10-000-13	Art.Nr. 6465-L10-000-43	Art.Nr. 6465-L10-002-43



Speed - der multifunktionelle Arbeitsplatz!

- geeignet zur Instandsetzung von leichten bis mittleren Schäden
- zum Heben, Festhalten und Ziehen
- auch als Servicehebebühne geeignet
- Zuggerät stufenlos einstell- und schwenkbar
- geringe Rüstzeit
- Zugvorrichtung 180° einsetzbar
- mit Car-O-Tronic Messsystem kombinierbar
- bodenebene-Einbaumöglichkeit vorhanden

Zusätzlich bei Modell Speed Plus:

- Ausführung mit zwei Rundungen
- Zugvorrichtung 360° einsetzbar



Lieferumfang:

- Zuggerät und Zugkette
- Fußpumpe für Zugvorrichtung
- Seitenzugvorrichtung
- Umlenkung für Zugvorrichtung nach unten
- 4 Schwenkarme mit Erhöhungen 60 mm
- Aufnahmeklemmen B106
- Schlauchabdeckung 2 m
- Hydraulikschlauch 7 m
- Hydrauliköl 5 Lt



Technische Daten	Paket 318 - Speed	Paket 319 - Speed Plus
Tragkraft	3.000 kg	3.000 kg
Hubhöhe	1.600 mm	1.600 mm
Zuggerät	5.000 kg	5.000 kg
Zugkette	5.000 kg mit Haken	5.000 kg mit Haken
Abmessungen LxBxH	2.510 x 944 x 104 mm	2.883 x 944 x 104 mm
Länge mit Zuggerät	3.600 mm	5.064 mm
Druckluft	8 - 10 bar	8 - 10 bar
Motor	2,6 kW, 16 A träge	2,6 kW, 16 A träge
Stromanschluss	400 V, 5 x 2,5 mm ²	400 V, 5 x 2,5 mm ²
Art.Nr.	6530-508-021-1	6530-508-031-1



Paket 317 - Induktionsheizgerät Powerduction Auto 50LG Set

Anwendungsgebiete:

- Ausbau von Glühkerzen, festsitzenden Wischerarmen, Körbe der Reserveräder uvm.
- Lösen von Bolzen der Spurstangenköpfe
- Ausbau von Antriebswellen in der Radnabe
- Demontage von PKW- und LKW-Abgasanlagen
- Demontage von geklebten Karosserieverbindungen
- Richtarbeiten an verzogenen Karosserieteilen (außer HSS)

Art.Nr. 6511-D55-599



Technische Daten	
Spannung	230 V
Leistung	5,2 kW



Scheiben-Ablagetisch mit Gummisaugern **KSTOOLS**

- ideal geeignet zum Ablegen von Scheiben beim Entfernen bzw. Aufbringen von Klebematerial etc.
- vier bewegliche Gummisauger halten die Scheibe sicher in Position und schützen vor Kratzern

Art.Nr. 6000-140-222-5



Technische Daten	
Belastung max.	50 kg
Saugteller Ø	125 mm
Abmessungen (LxBxH)	1.030 x 50 x 1.040 mm

Profi-Druckluft-Ausbeul-Auszieher-Satz, 12-tlg.

- für die Reparatur von kleinen Dellen oder Beulen
- keine Spachtel- oder Lackierarbeiten
- ermöglicht federndes Herausziehen der Delle und sorgt für beste Ergebnisse
- inklusive Druckluft-Ausbeul-Auszieher
- mit 10 verschiedenen Ausbeulpads

Art.Nr. 6000-140-252-0



Hauptscheinwerfer



- Lampenart: H7
- Lichtscheibenfarbe Blinkleuchte: glasklar
- für Fahrzeuge mit Leuchtwertenregulierung (elektrisch)
- mit Stellmotor für LWR

Passend für:
VW Touran 15 -



Art.Nr.	Position
1870-581-996-1	links
1870-581-996-2	rechts

Infrarot-Lacktrockner ILT 3W

- mit Quartz-Halogen-Kurzwellen-Infrarot-Leuchtröhren V Power 21 Zoll (50 cm)
- trocknet die Lackschicht effizient von außen und innen heraus, Vermeidung von Bläschenbildung
- vollautomatische, digitale Einstellung der Leistung über LED-Anzeige mit Timer
- elektronische Temperatureinstellung von 40 - 100°C
- jeder der drei Strahler einzeln zuschaltbar
- 300° schwenk- und drehbares Lampengehäuse
- zwei einstellbare Trocknungsphasen:
PULSE: Intervallbetrieb für Abdunsten / Vortrocknen
ROUTINE: Kontinuierlicher Betrieb zum Härten

Art.Nr. 6722-620-500-0



Für eine aktive Motorhaube – Gasdruckfedern von febi



Aktive Motorhauben reduzieren bei einem Aufprall das Verletzungsrisiko für Fußgänger. Damit das System zuverlässig funktioniert, müssen die Gasdruckfedern ausreichend Druck haben – allerdings nimmt dieser mit der Zeit ab.

Deshalb: Lassen Sie Ihre Gasdruckfedern alle fünf Jahre überprüfen und bei Bedarf austauschen. Das Austauschdatum finden Sie direkt auf der Feder.

Schützen Sie Leben – prüfen Sie jetzt!



Art.Nr.	passend für
3021-177-346	BMW 5er G3x 7er G1x 16 - 24
3021-174-834	Mini F5x 13-24 F6x 24 -
3021-104-116	BMW 5er F1x 6er Fx 09 -18

SOLUTIONS
DRIVEN BY YOU

www.febi.com

bilsteingroup®

Dachboxen Supernova 500

Das unverwechselbare Design ist durch die mitgelieferten technischen Komponenten mit praktischer Bedienbarkeit und höchsten Sicherheitsstandards verbunden.

- für alle Fahrzeugtypen
- versperrbar
- mit patentierter Schnellkupplung

Art.Nr. 3426-503-145

FABRI
PORTAFUTTO



Technische Daten	
zu öffnen	doppelt
Befestigung Dachträger	bis 10 cm
Abmessungen (LxBxH)	198 x 80 x 38 cm

Automatik-Stützrad Ø 60 mm, aus Stahl, verzinkt

- mit Anschraubplatte
- Vollgummirad mit Metallfelge
- Rad 200 x 60 mm, Rohrlänge 470 mm
- Stützlast 250 kg
- Hub 280 mm
- Gewicht 9,3 kg

Art.Nr. 3511-016-013-001



Universal Kastenschloss, klappbar, mit integriertem Riegel

- mit Vorhängeschloss und zwei Schlüsseln
- für den an- und abgekoppelten Zustand
- auch für Anhänger mit kurzer V-Zuggabel und breiter Gusskupplung
- Material Stahl, silber verzinkt

Art.Nr. 3511-012-200-015



FRIELITZ

Hagelschutz Ganzgarage - in verschiedenen Größen.

Schützt das Fahrzeug vor Hagel, herunterfallenden Kastanien, Ästen und Schmutz.
Ein 100% Schutz wird jedoch nicht gewährleistet!

Mit einem 4 mm dicken, hartgepressten Schaumstoff im Bereich des Koffer-, Dach- und Motorraums. Wetter- und UV-beständig, atmungsaktiv, mit frontalem Dreieck-Reflektor.

Nicht geeignet zur Abdeckung von Cabrios mit Stoffdach!
Befestigung eingearbeiteter Gummizug vorne und hinten sowie Windschutzgurte mit Clip.



Art.Nr.	Beschreibung
3607-182-68	Hagelschutz-Garage Gr. M
3607-182-69	Hagelschutz-Garage Gr. L

Werkzeugkasten, Kunststoff

- mit klappbarem Deckel
- Scharniere an der langen Seite
- 1 Verschluss mit Schließzylinder
- inkl. 2 Schlüsseln
- UV-stabil
- witterungs- und temperaturbeständig
- spritzwasserdicht

Art.Nr. 3511-003-001-055



Technische Daten	
Abmessungen BxTxH	550 x 310 x 255 mm
max. Kapazität	25 Lt

FRIELITZ



Abdecknetz mit Expander, 3.000 x 2.000

- Maschenweite ca. 45 mm
- aus ca. 3 mm starkem Polypropylen-Multifilament
- mit umlaufender robuster Randverstärkung

Art.Nr. 3511-013-030-143-EXP



Autotransportgurt Kofferset, Radsicherung, 3-tlg.

Bestehend aus:

- Arbeitshandschuhe
- Sicherheits-Warnweste
- Zurrgurte mit Verbindungsgut und Spitzhaken

Art.Nr. 3511-013-005-690



Bremsbackenset Knott, 200 x 50, inkl. Federnsatz

- für eine Achse
- inkl. Federnsatz
- Bremsentyp 20-2425/1, BPW S2005-5 RASK

Art.Nr. 3511-SBA-837-4



BRiNK[®]

Welcher Typ bist Du?



Der Elegante

*Schwenkbare
Anhängerkupplung MX*

- Unsichtbar
- Schwenkbar



Der Unsichtbare

*Vertikal abnehmbare
Anhängerkupplung BMU*

- Von unten gesteckt
- In Sekunden einsatzbereit



Der Klassiker

Starre Anhängerkupplung

- Wartungsfrei
- Jederzeit Einsatzbereit



Der Umweltbewusste

Fahrradträgerlösung RMC

- Abnehmbar
- Für Hybrid- und Elektroautos



Der Alleskönner

*Diagonal abnehmbare
Anhängerkupplung BMA*

- Diagonal abnehmbar
- Leichte Bedienbarkeit



Der Profi

Flanschkugel Anhängerkupplung

- Für schweren, professionellen
Zugbetrieb
- Austauschbar mit anderen
Kupplungssystemen

Reparatursatz Hitzeschutzblech, 10-tlg.

Mit dem Satz erhalten Sie eine kostengünstige, schnelle Alternative zum Austausch des gesamten Hitzeschutzblechs, was oftmals den aufwendig Ausbau der Abgasanlage nach sich zieht.

- zur Instandsetzung und Reparatur von defekten, durchgerosteten bzw. ausgerissenen Hitzeschutzblechen
- sollte Durchmesser der Klemmscheibe nicht mehr ausreichen einfach mitgelieferte Kunststoffscheibe darunterklemmen
- Kunststoffscheiben sind flexibel und passen sich jeder Krümmung und Unebenheit problemlos an

Art.Nr. 1680-500-400-100-16



Sortiment Bremsleitungsrippel 12-fach, 76 Teile Bördel F

- 4,75 mm²/M10 x 1, 11 x 16,7; M10 x 1,25, 10 x 19,5
- 4,75 mm²/M12 x 1, 12 x 20
- 3/8 x 24 UNF 2A SW11, 11 x 21

Bördel E

- 4,75 mm²/M10 x 1, 10 x 16,7; M10 x 1,14 x 13
- 3/8 x 24 UNF 2A SW10, 10 x 18; 2B SW14, 14 x 17,5
- 6 mm²/M12 x 1, 12 x 18
- 1/2" x 20 UNF 2A SW13

Bremsleitungsverbinder

- M10 x 1 x 24, Bördel E, M10 x 1 x 24, Bördel F

Bremsleitungsclip

- 3/16" bzw. 5 mm Leitung

Art.Nr. 1680-957-889-175



Über 1.700 Teile - einfach aufstellen und los gehts



Interesse?
Erkundigen Sie
sich nach den
Mitreisen!



Special Tower All In One

- ✓ Lieferung komplett bestückt
- ✓ Tower abschließbar
- ✓ Abmessung HxBxT: 1.165 x 540 x 345 mm

Art.Nr. 1680-962-600-700-75



Bestehend aus:

- Alu Blindnieten
- Auspuffsicherungsmuttern
- Blechschrauben
- Blechmuttern
- Bremsleitungsrippel
- Überwurfschraube
- Entlüfterschrauben
- Staubkappen
- Kabelschuhe
- Lötstoßverbinder
- Ölablassschrauben
- Wärmeschrumpfverbinder
- Schlauchverbinder
- Dichtringe
- Schlauchschellen
- Sicherungen



Finde schnell dein Ersatzteil

Jetzt schnell zugreifen!

75€
Amazon-Gutschein*
 beim Einbau einer vollelektrisch schwenkbaren **ORIS_E3**

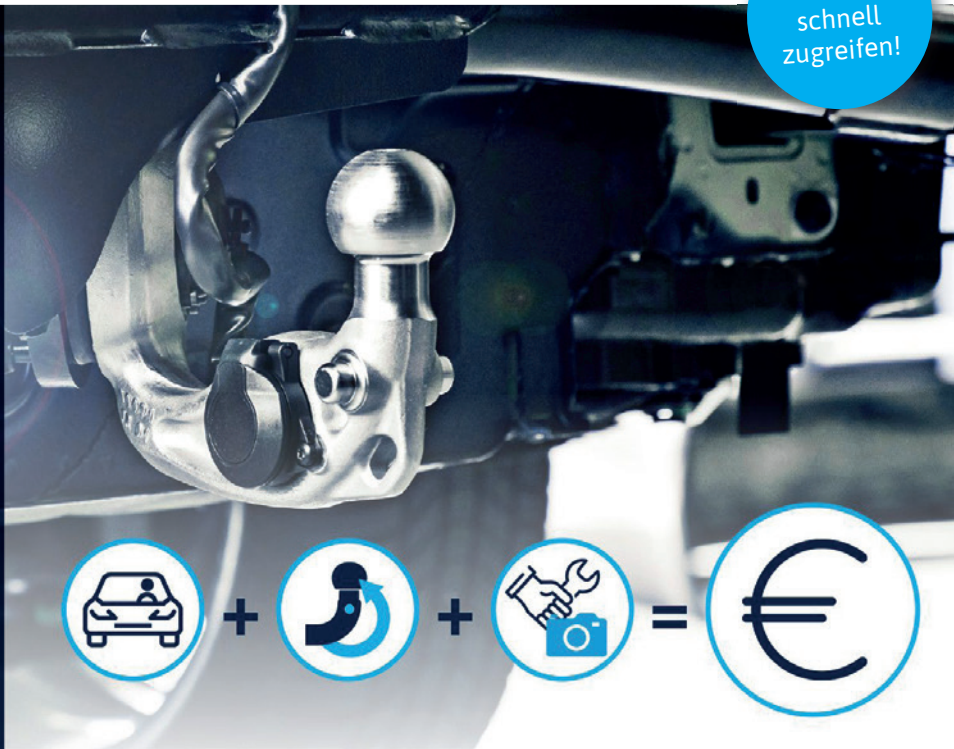

So funktioniert die Aktion

Freie Werkstätten, die im Aktionszeitraum eine vollelektrisch schwenkbare ORIS_E3 Anhängerkupplung an einem Kundenfahrzeug verbauen, können sich über einen 75-Euro-Amazon-Gutschein freuen - gültig solange der Vorrat reicht.

Voraussetzung ist der Nachweis durch einen Kaufbeleg und Einbaufotos, die bequem auf unserer zentralen Landingpage hochgeladen werden können.



Zur Landingpage

Folgende E3 Kupplungen sind bei Kastner auf Lager!

Art.Nr.	passend für
3507-400-016	BMW 5 (G30/G31) Lim. + Touring 17 -
3507-400-026	BMW 3 G20/G21 Lim. + Touring
3507-400-036	AUDI Q3 F3B/F3N 18-
3507-400-056	Mercedes E-Klasse W213/S213 Lim.+Kombi 16 -
3507-400-076	VW Golf 8 Lim. 19 -
3507-400-136	Skoda Octavia IV NX3/NX5 Lim. + Combi 20 -



Aktion gültig solange der Vorrat reicht.

Handschuhe Nitril, 100-er Pack - hochreißfest

- 8 mil Materialstärke
- genoppte Struktur
- sehr angenehme Passform
- chemikalienresistent
- puder- und latexfrei

Art.Nr.	Größe
6000-310-046-3	L
6000-310-046-4	XL



Handschuhspender, magnetisch

- mit Magneten zur sicheren Befestigung an jeder magnetischen Oberfläche
- zusätzliche Schraubenlöcher ermöglichen Befestigung an Wänden und Arbeitsplatten

Art.Nr. 6000-160-003-5

Ultraschall Marderschutz

- pulsierender Sinus-Ultraschall mit Gewöhnungsschutz
- autarkes Batteriegerät (Ultraschall)
- säurefester und selbstverlöschender Kunststoff
- Erinnerungs-App zum Batteriewechsel

M8700 – mobiler & wasserdichter Marderschutz

Das M8700 ist die flexible Lösung für alle Fahrzeuge – ob Oldtimer, E-Auto oder Mietwagen. Wasserdicht nach IP67, mit 180° Schallabstrahlung, autarkem Batteriebetrieb und E1-Zulassung - ideal auch für den Einsatz im Motorraum oder im Freien.

- wasserdicht (IP67), auch für Motorraum
- 180° Ultraschall-Abstrahlwinkel
- Ideal für E-/Hybridfahrzeuge
- CAN-Bus-kompatibel, E1-geprüft

Art.Nr. 3263-M87-00



NEU
bei uns



K&K

Hilft auch
gegen
Nager



M8500 – für große Flächen

Das M8500 schützt mit **bis zu 200 m** Reichweite ganze Parkplätze oder Stellflächen.

Die pulsierenden 21 kHz-Sinus-Ultraschallwellen wirken ohne Gewöhnungseffekt - auch gegen Rehe, Wildschweine, Nager.

Ideal zur Außenaufstellung und unabhängig dank Batteriebetrieb.

- bis zu 200 m Ultraschallreichweite
- extra lauter, pulsierender 21 kHz-Ton

Art.Nr. 3263-M85-00



NEU
bei uns

Entriegelungswerkzeugsatz

- öffnet gängige Verbindungen
- Set enthält drei Kabelentriegler mit sechs Klingen
- geeignet für gängige Crimpverbinder
- Werkzeugspitzen aus hochwertigem Federbandstahl
- Zugfestigkeit ca. 1800 N/mm
- ermöglicht präzises Entriegeln

Art.Nr. 0433-959-454-24

Reparatursatz, Unterdruckleitung

Damit können defekte Unterdruckleitungen aus Gummi und Hartplastik gegen ein modernes Unterdruck-Wellrohr ersetzt werden.

- universell einsetzbar
- besserer Schutz gegen Marderverbiss
- dauerflexibel und langlebig
- geringerer Durchmesser im Vergleich zu Gummileitungen
- Ersatz für nicht mehr erhältliche Unterdruckleitungen älterer Fahrzeuge
- Soforthilfe bei Pannen
- kostengünstiger als Formschläuche

Art.Nr. 0433-542-710-35



HERTH+BUSS



SONIC



**Werkstattwagen S12 NEXT gefüllt, 485-tlg.
10 Jahre Garantie, sowie schnelle und unkomplizierte Abwicklung**

- Verstärkte Arbeitsplatte aus Edelstahl mit integrierten Seitenfächern
- Dosenhalter und Papierrollenhalter
- 4 Schwerlastrollen mit jeweils 300 kg Belastbarkeit
- 7 flache und 1 tiefe Schublade
- flache Schubladen haben Schubladenschienen mit 60 kg Tragkraft
- tiefe Schubladen haben Schubladenschienen mit 120 kg Tragkraft
- fortschrittliches Schubladenblockiersystem als Kippschutz

Art.Nr. 6005-748-578

Technische Daten	
Gesamtbelastbarkeit	900 kg
Abmessungen LxBxH	1.004 x 518 x 1.029 mm
Gewicht	172 kg



**Kennen Sie schon die
Global Bestsellers?**

Erkundigen Sie sich!

Werkstattwagen NEXT S9 gefüllt, 302-tlg.

Wie Werkstattwagen S12 Next gefüllt aber mit anderer Bestückung und abweichenden Technischen Daten.

Art.Nr. 6005-730-277

Technische Daten	
Gesamtbelastbarkeit	900 kg
Abmessungen LxBxH	833 x 518 x 1.029 mm
Gewicht	124 kg

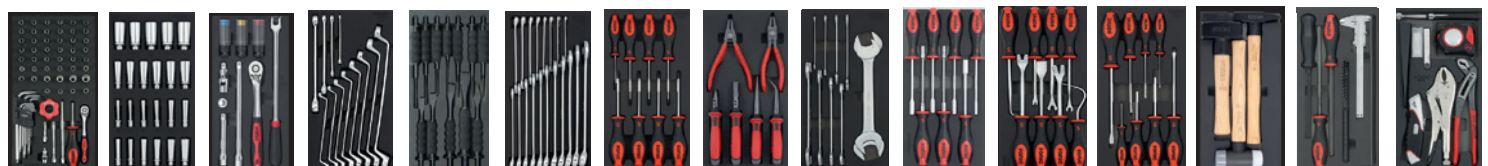

ENV4-Bremsflüssigkeit

Hohe Sicherheit im Straßenverkehr wird durch einen deutlich höheren Trocken- und Nassiedepunkt und eine niedrige Viskosität erreicht.

Höhere Siedepunkte bieten einen zusätzlichen Schutz gegen die Bildung von Dampfblasen in der Flüssigkeit bei außergewöhnlich hohen Bremsentemperaturen, die im Extremfall zum Ausfall der Bremse führen können.

Vorteile im Überblick:

- schnelles und sicheres Bremsen
- hohe Fahrzeugstabilität auch bei Bremsreaktionen
- zuverlässige Qualität
- lange Haltbarkeit



Kompatibilität/Mischbarkeit ENV

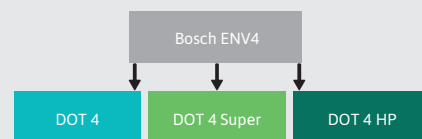

Art.Nr.	Gebinde	VPE
2039-198-747-920-3	5 Lt	4
2039-198-747-920-4	20 Lt	1
2039-198-747-920-5	60 Lt	1

eMONSTER 1/4" Akku-Bit-Schrauber-Satz, 27-tlg.

- für Bits nach DIN 3126 / C 6,3
- mit praktischer Links-/Rechts-Umschaltfunktion
- kompakt und leicht für schwer zugängliche Bereiche
- Gerätekopf verstellbar
- magnetische Werkzeugaufnahme
- integrierter Akku über USB-C aufladbar
- Drehmomentvorwahl in 10 Stufen einstellbar

Art.Nr. 6000-515-650-0



Technische Daten	
Spannung	3, 6 V
Akkukapazität	1,5 Ah
max. Drehmoment	6
Vibrationsbeschleunigung	0,358
Schallleistungspegel	74.64 (dbA)
Schalldruckpegel	63.64 (dbA)

eMONSTER 1/4" Akku-Bit-Stabschrauber-Satz, 27-tlg.

- für Bits nach DIN 3126 / C 6,3
- mit praktischer Links-/Rechts-Umschaltfunktion
- Lithium-Ionen-Hochleistungs-Akku
- USB - C Ladeanschluss an der Unterseite
- mit Ladeanzeige und LED-Arbeitslicht
- mit 3-Gang-Drehmomenteinstellung
- sehr geringe Stromaufnahme (< 2 mA)

Art.Nr. 6000-515-360-0



Technische Daten	
Spannung	3, 6 V
Akkukapazität	1,5 Ah
max. Drehmoment	6
Vibrationsbeschleunigung	0,408
Schallleistungspegel	58.71 (dbA)
Schalldruckpegel	69.71 (dbA)

Bremsenwartungsgerät SE30-60 A10 RoTWIN DUO mit 2-Pumpen-System für 20 und 60 Lt Gebinde/Fässer

- mit Vorabentleerung der Bremsflüssigkeit aus dem Vorratsbehälter
- hoher Fließdruck, dadurch vollständige Entlüftung der Systeme
- gute Manövrierfähigkeit durch stabile Leichtbauweise
- für ABS-, ESP-, EDS-, SBC-Systeme und Kupplungen
- für Pkw, Nutzfahrzeuge
- CE-zertifiziert, Schutzart IP43
- Farbe: Anthrazitgrau

Art.Nr. 6239-174-0

Lieferumfang:

- Standardadapter 50232
- Füllschlauch
- Absaugflasche 50256
- Auffangflasche 50263



Technische Daten	
Anschluss	230 V
Füllschlauchlänge	3,5 m
Druck, stufenlos regelbar	0 - 3,5 bar
Empfohlen von	BMW, Mercedes Benz, VW-Group

Bremsenwartungsgerät S16 RoTWIN mit Vorratsbehälter, 17 Lt

- einfachste Handhabung, druckloses Abkuppeln vom Fahrzeug
- stufenlos regelbarer Arbeitsdruck
- automatische Abschaltung der Pumpe bei Mindestfüllstand
- Füllstand wird durch 3 Kontrollleuchten angezeigt:
Grün: voll
Gelb: Reserve
Rot: automatische Endabschaltung

Art.Nr. 6239-161-7

Lieferumfang:

- Standardadapter 50232
- Füllschlauch



Technische Daten	
Anschluss	230 V
Füllschlauchlänge	3,5 m
Druck, stufenlos regelbar	0 - 3,5 bar
Empfohlen von	BMW

Paket 289 - Kombiabgastester MDS450 Slim Light inklusive OBFCM Software!

Erweiterbar mit:

- Partikelmessung
- Motor- und Komponententest
- Hochvolt Messtechnik
- Oszilloscope

Beschreibung:

- inklusive Kundendatenspeicher, Fahrzeugdatenspeicher
- schnelle Messverfügbarkeit und schneller AU- Ablauf
- höchste Verfügbarkeit der Ausrüstung
- höchste Standzeit
- geringer Wartungsaufwand
- werkstattoptimiert – entwickelt für den harten Werkstatteinsatz
- neueste, zukunftsorientierte Technologie

Art.Nr 6214-VS9-426



Lieferumfang:

- 8 m Abgassonde Benzin
- 1,8 m Dieselsonde
- kabellose Signalanbindung via Bluetooth® zur Messkammer
- 22" TFT- Bildschirm
- Kundendaten- und Fahrzeugdatenspeicher
- OBD- und OBFCM- Auslese 957a
- OBD1000 zur Abnahme der Drehzahl und Öltemperatur

Bremsflüssigkeitstestgerät Aqua 10

- 57a geeignet
- stationäres Prüfgerät mit automatischem Prüfablauf
- Prüfung wie im Echtheitsbetrieb Temperatur/Druck
- Messergebnis über Analoganzeige

Art.Nr. 6239-451-0



Steckschlüssel-Satz, 172-tlg. 1/4", 3/8" und 1/2"

Der praktische Allrounder.

- Werkzeuge klemmgesichert im Koffer fixiert
- Beschriftung im Koffer für schnelles Auffinden von Einsätzen und Bits
- handschonende Umschaltknarren
- Rechts-/Linkslauf über Hebelumschaltung wählbar

Art.Nr. 6000-BT0-231-72



Wir liefern das Rundum-sorglos-Paket für die ganze Familie? Jetzt schnell zugreifen.

Art.Nr. 6000-BT1-533-470-A

- /// Werkstattwagen mit 7 Schubladen, 347-tlg.: voll bestückt
- /// Workstation, 78-tlg.: damit auch die Kleinen mitwirken können
- /// 5-Liter Bierfass: weil sich echte Arbeit auch lohnen muss

Werkstattwagen mit 7 Schubladen und 347 Werkzeugen Ist immer dort, wo er gerade gebraucht wird!

- 7 kugelgelagerte Schubladen mit 100% Auszug und jeweils mit 35 kg belastbar
- enorme Kipp-Sicherheit durch den Einzelverschluss aller Schubladen
- 400 kg Gesamttragkraft

Technische Daten	
Gesamtbelastbarkeit	400 kg
Abmessungen BxHxT	770 x 1.111 x 395 mm
Gewicht	69 kg

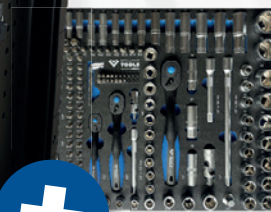

Workstation für Kinder, 78-tlg.

Fördert Geschick, Kreativität und macht richtig Spaß, fast wie bei den Großen.



Bitburger Premium Pils, 5 Liter Fass

Vollendeter Pilsgenuss, einzigartig im Geschmack.



PRÄZISION, DIE BEWEGT.



RADDREHZAHLSENSOREN IN OE-QUALITÄT FÜR MAXIMALE SICHERHEIT!

Unsere leistungsstarken **ABS-Sensoren** sorgen für höchste Genauigkeit bei der Erfassung von Drehzahl und Drehrichtung und gewährleisten eine zuverlässige Kommunikation mit den Steuergeräten. **Das Ergebnis:** Optimale Funktion von **ABS** und **ESP®** für mehr Sicherheit und Fahrkomfort auf jeder Strecke und bei jedem Wetter.



FUCHS
carparts



Paket 90 - Achsmessgerät 3D Q.LIGN

Web-basiertes 3D Achsmessgerät mit Q.Grip Radhaltern ohne Felgenkontakt. Achsvermessung der nächsten Generation: ultra-schnell, kompakt, connected.

- kompakte web-basierte Technologie ersetzt den kompletten Fahrwagen mit PC
- komplett kabellos dank hochleistungsstarker Li-Ion Akkus
- unter dem Fahrzeug immer die Messwerte im Blick über vier OLED-Displays an den Messwertaufnehmern
- nutzen Sie den Raum vor der Bühne permanent für Scheinwerfereinstellung oder Fahrerassistenzsystem-Kalibrierung
- verständliche und übersichtliche Protokolle für den Kunden

Art.Nr. 6209-169-020-000-1



Lieferumfang:

- Tablet
- 2 x Kompakte Q.Lign Messwertaufnehmer mit OLED-Displays
- Display Modul für direktes Streaming auf TV, PC, Laptop, oder Tablet
- 2 x Li-Ion Akkus mit Ladestation
- 4 x Q.Grip Radhalter
- 4 x Tafel mit Auto Identifikation
- Bühnenadaption
- Wandhalterung für Messwertaufnehmer und Ladegerät
- Lenkrad- & Bremsenfeststeller
- 1 Satz mechanische Drehteller

Achtung: Lieferumfang bei OEM abweichend



	mit OEM-Empfehlung	für VW Group VAS 701 011
Art.Nr.		6209-169-020-001-1

Paket 212 - Q.DAS Pro - FAS Kalibrierung nach Achsvermessung

Modulare Lösung zur Kalibrierung von vorausschauenden, sicherheitsrelevanten Radar-, Kamera und LIDAR-Systemen. Pro Version für Werkstätten mit hohem Kalibrieraufkommen.

- sicherheitsrelevante Fahrerassistenzsysteme: Radar und Kamera
- Kalibrieraufkommen in der Werkstatt: Gering bis mittel
- Höhenverstellung: Motorisiert bis 2.050 mm
- Distanzveränderung ohne erneute Nivellierung: 900 mm
- seitliche Verschiebemöglichkeit ohne erneute Nivellierung: 200 mm
- Aufnahme für alle Kamera-Kalibriertafeln: Ja
- Unterstützung von eTargets: Ja

Vorteile des Q.DAS Systems:

- digital statt analog
- Achsvermessung und FAS-Kalibrierung als ein Prozess
- modulare Kalibrierlösung für jede Werkstatt

Art.Nr. 6209-890-038-001-2

Lieferumfang:

- Modulares Grundgestell
- Q.mApp Software (Android) inkl. Lizenz zur Aktivierung (1 Jahr)
- Digitaler Bluetooth® Abstandsmesser



Bild zeigt Optionen

Beissbarth Pkw-Bremsenprüfstand

Die BD-PKW-Bremsenprüfstände sind für die §57a Untersuchung geeignet.

Die Steuerelektronik befindet sich nun leicht zugänglich in der neuen Power Box, diese lässt sich einfach an der Wand oder auf der optionalen Standsäule montieren.

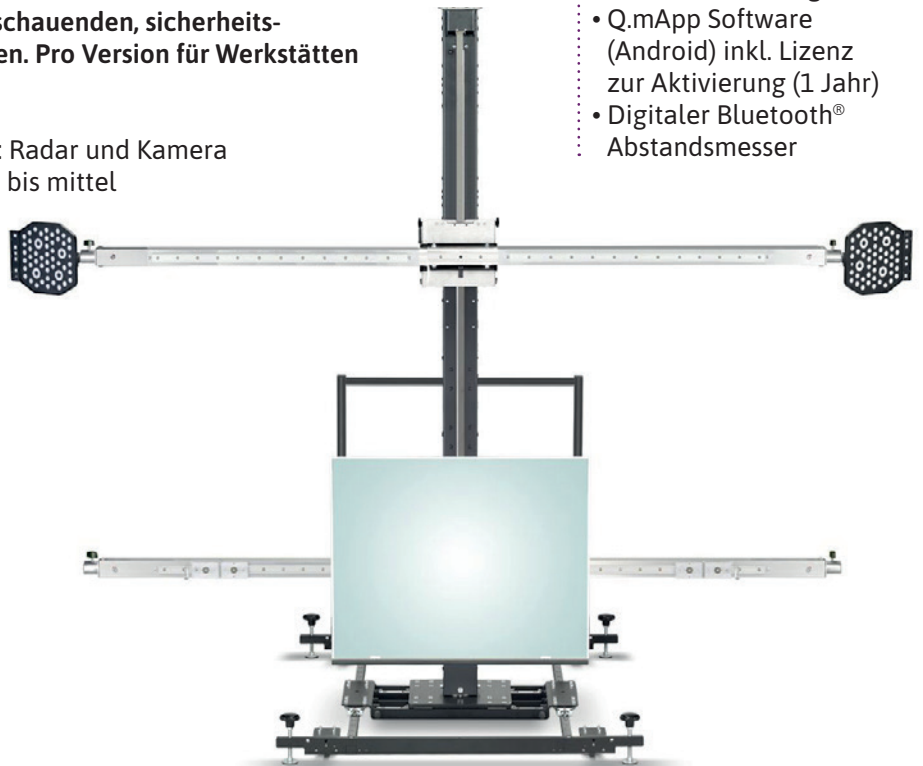
- Allradkit und Power Box
- feuerverzinkte Bodengruppe
- elektromagnetische Motorbremse als Ausfahrlilfe
- Ausbauoption zur Prüfstraße



Technische Daten	
Spurbreite min. - max.	800 - 2.800 mm
Ø Prüfrollen	205 mm
Prüfrollenlänge	1.000 mm
Prüfrollen	Kunststoff-Korundbeschichtung
Prüfgeschwindigkeit	5,2 km/h
Antriebsleistung	2 x 3,7 kW
Achslast überfahrbar	4,0 t
Stromanschluss	3 x 400 V



BEISSBARTH

Paket 76 - BD 4382 Analog

Bestehend aus:

- Analoganzeige mit LCD und Wandhalterung
- inklusive IR-Fernbedienung

Art.Nr. 6209-169-160-067-2



Paket 119 - BD 4182 PC

Bestehend aus:

- externer Software für Kunden PC mit Tablet App
- Achtung: bauseits ist ein Android Tablet zu stellen

Art.Nr. 6209-169-160-067-0



Hochdruckreiniger mobil MC2C-150/650 XT EU

Kompakte Kaltwasserserie, die ein hohes Leistungsniveau für mehr Reinigungseffizienz, Ergonomie und Langlebigkeit kombiniert.

- strapazierfähiger und flexibler Schlauch
- Wassermengenregulierung
- Ergo 2000 Pistole für ergonomisches Handling und Ergo Zubehörkonzept
- Automatik Start/Stopp
- Drehbarer Kabelhaken und Teleskopgriff

Art.Nr. 6456-128-471-498



Lieferumfang:

- HD-Schlauch (DN6) - 15 m
- Ergo 2000 Pistole
- Universal Plus Strahlrohr mit 4-in-1 Düse
- Schaumprüher mit 2,5 Lt Kanister
- Schlauchtrommel mit Schlauchführung

Technische Daten	
Pumpendrehzahl	2.800 U/Min
Druck	150 bar
Wasserleistung qmax.	650 l/Std
Zulauftemperatur max.	60°C

NILFISK

Trockensauger VP300 HEPA EC EU

- optimierte Kabelaufbewahrung für Ordnung und schnellen Zugriff
- intuitive Bedienelemente für einfache Handhabung
- werkzeugloser Beutel- und Filterwechsel
- mit dem Fuß bedienbarer Ein-/Ausschalter
- leiser Betrieb für längere Reinigungszeiten ohne Störung
- Signal-Kabel werkzeuglos austauschbar zur Vermeidung von Stolperfallen
- große Nettofüllkapazität reduziert Beutelwechsel und spart Zeit
- kompakt und wendig für enge Einsatzbereiche

Art.Nr. 6456-107-421-144

Technische Daten	
Netzkabel	10 m
Filterbeutelvolumen	10 Lt

NILFISK



Industrie-Nass-/Trockensauger ATTIX 30-01 PC

Leiser Betrieb – ideal für gemeinsames Arbeiten. Mit integrierter Steckdose und Einschaltautomatik - der Sauger geht selbstständig in Betrieb, sobald Sie Ihr Elektrowerkzeug einschalten.

- Waschbares PET-Filterelement senkt die Unterhaltskosten
- SilentPower und Softstart
- 30 Lt Behältervolumen und Vliesfiltersack

Art.Nr. 6456-107-413-591

Technische Daten		Push&Clean
Netzkabel	5 m	
Behältervolumen max.	30 Lt	
Netzanschluss	230 V	



Kalkschutzkonzentrat, 6 x 1 Lt

Anwendungsgebiet: Heißwasser-Hochdruckreiniger

Art.Nr. 6456-105-301-631



Verlängerungsrohr Alu

- Ø 36 x 500 mm
- VPE = 2 Stück

Art.Nr. 6456-107-400-032



Ergo 2000 Pistole

Art.Nr. 6456-106-403-122



Filterelement M-Klasse

- Ø 185 x 140 mm

Art.Nr. 6456-302-000-490



*Leasinglaufzeit: jeweils 42 Monate, monatliche Zahlweise (auf Wunsch quartalsweise). Die einmalige Bearbeitungsgebühr beträgt EUR 75,00 + USt., diese entfällt bei elektronischer Signatur. Das/die Leasingobjekt(e) müssen versichert sein - separate Standard Vorschreibung durch Leasinggeber oder Nachweis Eigenversicherung. Mit Bezahlung der 42 Monatsraten ist kein automatischer Eigentumsübergang verbunden. Die einmalig anfallende Finanzamtsgebühr beträgt 1% errechnet aus allen wiederkehrenden Kosten plus etwaiger Einmalleistungen. Eventuelle weitere Nebenkosten sind bitte aus dem Vertrag zu entnehmen.

** Leasinglaufzeit: jeweils 60 Monate, monatliche Zahlweise. Alle Preisangaben sind Nettopreise ohne MwSt. Die Vertragserrichtungskosten von EURO 125,00 zzgl. MwSt. werden mit der ersten Ratenzahlung in Rechnung gestellt. Die staatliche Vergebührrung ist einmalig abzuführen. Mit Bezahlung der 60 Monatsraten ist kein automatischer Eigentumsübergang verbunden.

Fotos sind Symbolfotos, Abbildungen enthalten teilweise Optionen, Änderungen, Satz- u. Druckfehler vorbehalten. Preisänderungen und Preisanpassungen aufgrund der aktuellen Rohstoff- & Energiesituation behalten wir uns vor.